

CONTENEDORES DE BASURA

BALDES DO LIXO



CONTENEDORES PARA CAJÓN PREMIERE

BALDES PARA GAVETÃO PREMIERE



- Elegante diseño realizado en plástico blanco y acabados en acero inoxidable satinado.
- Base recortable para poder ajustar al cajón tanto en anchura como en profundidad.
- Los cubos disponen de un asa y un anillo para la colocación de la bolsa.
- Com um elegante desenho e fabricado em plástico branco e com acabamentos em aço inox satinado.
- Base recortável para poder ajustar ao gavetão tanto na largura como na profundidade.
- Os baldes possuem uma asa e uma anilha para a colocação dos sacos do lixo correspondentes.

Para módulo de 600

Première para módulo de 600

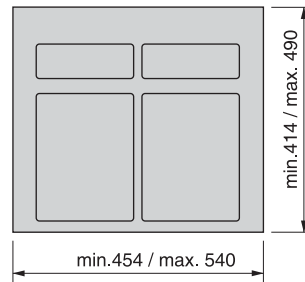
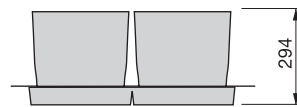

dm ³	Cod.		
2 x 13	80207	15	1

Acero inoxidable y plástico
Aço inox e plástico

Para módulo de 900

Première para módulo de 900

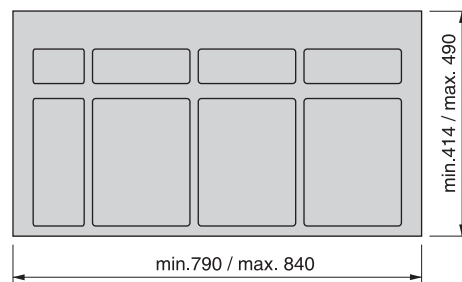
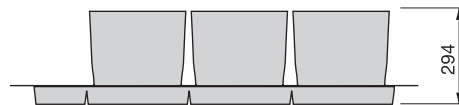

dm ³	Cod.		
3 x 13	80208	15	1

Acero inoxidable y plástico
Aço inox e plástico





CONTENEDORES PARA CAJÓN

BALDES PARA GAVETÃO

2 vasos 16 litros

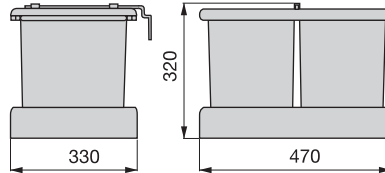
2 depósitos de 16 litros



dm ³	Cod. 	
2x16	80773 21	1



Plástico / Plástico

- Se sujeta mediante tornillos en el fondo del cajón.
- El mecanismo de apertura y cierre de la tapa se monta al costado del módulo, tanto al lado derecho como al izquierdo.
- *Fixa-se mediante parafusos na base do gavetão.*
- *O mecanismo de abertura e fecho da tampa monta-se à ilharga do módulo, tanto no lado direito como no esquerdo.*

3 vasos 16 y 7,5 litros

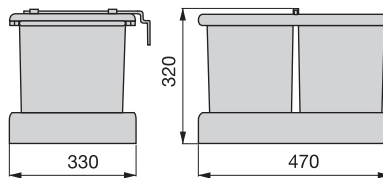
3 depósitos de 16 e 7,5 litros



dm ³	Cod. 	
2x7,5 + 16	80774 21	1



Plástico / Plástico

- Se sujeta mediante tornillos en el fondo del cajón.
- El mecanismo de apertura y cierre de la tapa se monta al costado del módulo, tanto al lado derecho como al izquierdo.
- *Fixa-se mediante parafusos na base do gavetão.*
- *O mecanismo de abertura e fecho da tampa monta-se à ilharga do módulo, tanto no lado direito como no esquerdo.*

Para módulo de 600

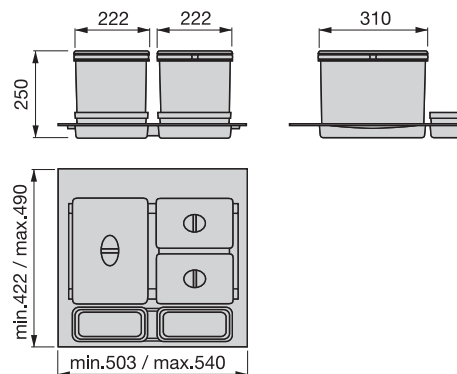
Para módulo de 600



Descripción Descrição	dm ³	Cod. 	
Base Base	-	89123 21	1
Contenedor Balde	1x14 + 2x6,5	89136 21	1

Plástico / Plástico

Para módulo de 800 con tapa automática

Para módulo de 800 com tampa automática

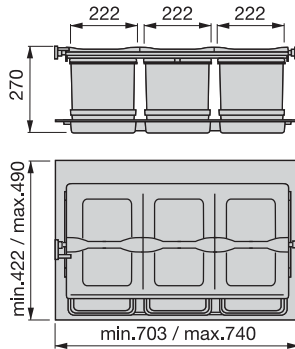

Descripción Descrição	dm ³	Cod.	21	1
Base + tapa Base + tampa	-	89125	21	1
Contenedor Balde	2x14 + 2x6,5	89138	21	1

Plástico / Plástico

- El mecanismo de apertura y cierre de la tapa se monta a ambos lados del módulo.
- O mecanismo de abertura e fecho da tampa monta-se em ambos os lados do módulo.

Para módulo de 900

Para módulo de 900

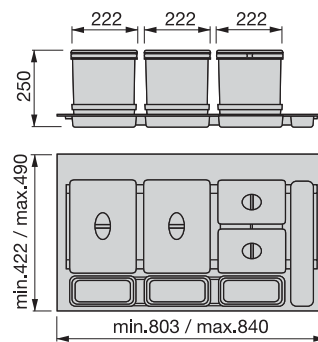

Descripción Descrição	dm ³	Cod.	21	1
Base Base	-	89122	21	1
Contenedor Balde	2x14 + 2x6,5	89137	21	1

Plástico / Plástico

Para módulo de 900 con tapa automática

Para módulo de 900 com tampa automática

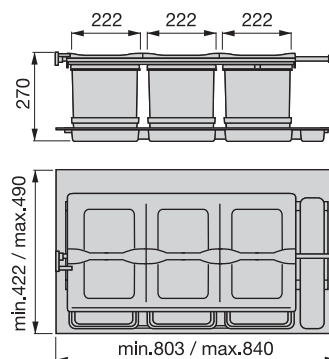

Descripción Descrição	dm ³	Cod.	21	1
Base + tapa Base + tampa	-	89126	21	1
Contenedor Balde	2x14 + 2x6,5	89138	21	1

Plástico / Plástico

- El mecanismo de apertura y cierre de la tapa se monta a ambos lados del módulo.
- O mecanismo de abertura e fecho da tampa monta-se em ambos os lados do módulo.

CONTENEDORES DE FIJACIÓN INFERIOR DE EXTRACCIÓN MANUAL

BALDES DE FIXAÇÃO INFERIOR DE EXTRAÇÃO MANUAL





- Extracción manual mediante guías de bolas.
- Apertura automática de la tapa.

- *Extração manual mediante corrediças de rolamentos.*
- *Abertura automática da tampa.*

1 vaso 16 litros

1 depósito de 16 litros

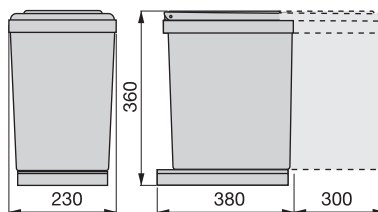

dm ³	Cod. 	
16	89066 21	1

Plástico / Plástico



1 vaso 20 litros

1 depósito de 20 litros

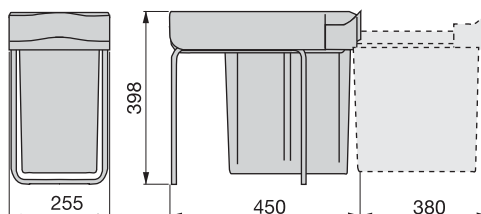

dm ³	Cod. 	
20	84889 21	1

Plástico / Plástico



2 vasos 14 litros

2 depósitos de 14 litros

dm ³	Cod. 	
2x14	84890 21	1

Plástico / Plástico

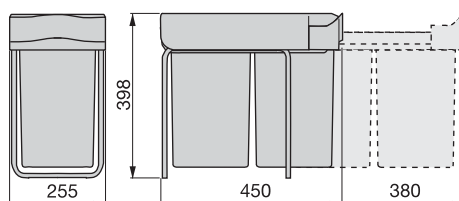

CONTENEDORES DE FIJACIÓN INFERIOR DE EXTRACCIÓN AUTOMÁTICA

BALDES DE FIXAÇÃO INFERIOR DE EXTRAÇÃO AUTOMÁTICA



- Extracción del contenedor y apertura de la tapa de forma automática, accionados por la propia puerta.

- *Extração do balde e abertura da tampa de forma automática, accionados pela própria porta.*

2 vasos 14 litros

2 depósitos de 14 litros

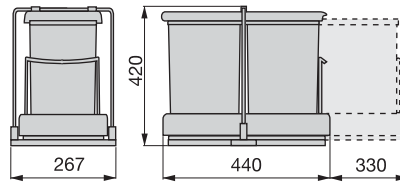

dm ³	Cod.		
2x14	80772	21	1
Plástico / Plástico			

- Para montaje en módulo de 400mm como mínimo.
- Posibilidad de montaje en módulo de 350mm con extracción manual.
- *Para montagem num módulo de largura mínima de 400mm.*
- *Possibilidade de montagem num módulo de largura mínima de 350mm no caso de optar pela extração manual.*

2 vasos 14 litros

2 depósitos de 14 litros

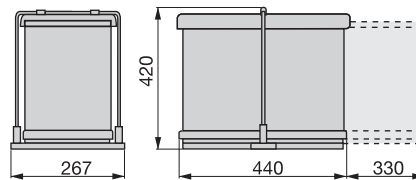

dm ³	Cod.		
2x14	80771	65	1
Acero inoxidable y plástico Aço inox e plástico			

- Para montaje en módulo de 400mm como mínimo.
- Posibilidad de montaje en módulo de 350mm con extracción manual.
- *Para montagem num módulo de largura mínima de 400mm.*
- *Possibilidade de montagem num módulo de largura mínima de 350mm no caso de optar pela extração manual.*

2 vasos 16 litros

2 depósitos de 16 litros

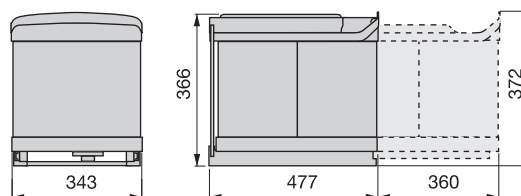

dm ³	Cod.		
2x16	89068	65	1
Acero inoxidable y plástico Aço inox e plástico			

- Para montaje en módulo de 500mm como mínimo.
- Posibilidad de montaje en módulo de 400mm con extracción manual.
- *Para montagem num módulo de largura mínima de 500mm.*
- *Possibilidade de montagem num módulo de largura mínima de 400mm no caso de optar pela extração manual.*



CONTENEDORES DE FIJACIÓN LATERAL CON CIERRE SUAVE

BALDES DE FIXAÇÃO LATERAL COM FECHO SUAVE

Para módulo de 600

Para módulo de 600

dm ³	Cod.		
2x35 + 2x7,5	89198	21	1

Acero y plástico
Aço e plástico

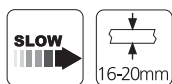
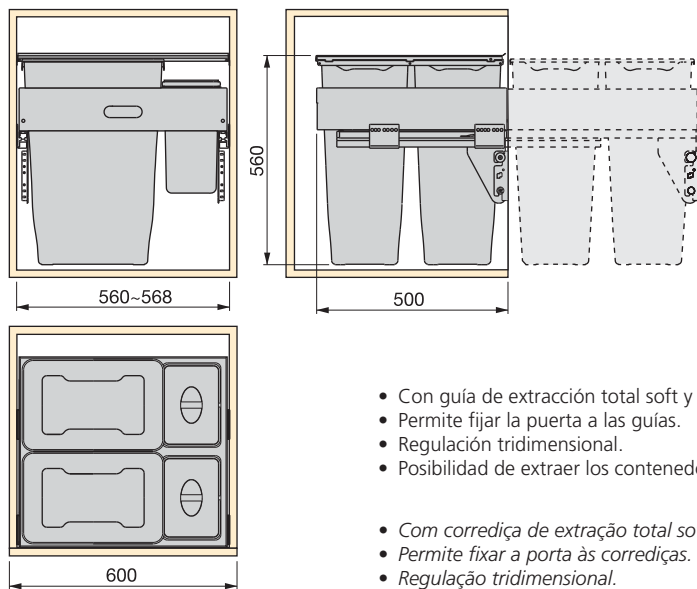

- Con guía de extracción total soft y fijación lateral.
- Permite fijar la puerta a las guías.
- Regulación tridimensional.
- Posibilidad de extraer los contenedores.

- Com correção de extração total soft e fixação lateral.
- Permite fixar a porta às correções.
- Regulação tridimensional.
- Possibilidade de extrair os baldes.

Para módulo de 450

Para módulo de 450

dm ³	Cod.		
2x35	89199	21	1

Acero y plástico
Aço e plástico

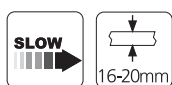
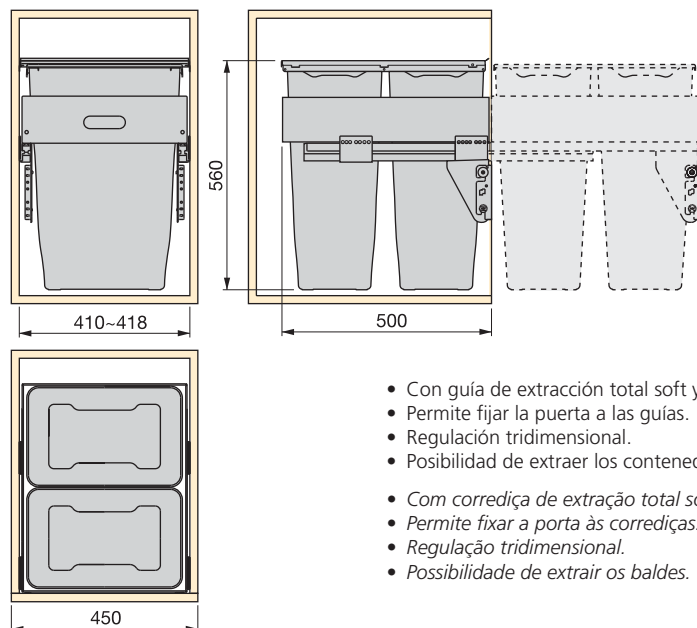

- Con guía de extracción total soft y fijación lateral.
- Permite fijar la puerta a las guías.
- Regulación tridimensional.
- Posibilidad de extraer los contenedores.

- Com correção de extração total soft e fixação lateral.
- Permite fixar a porta às correções.
- Regulação tridimensional.
- Possibilidade de extrair os baldes.

CONTENEDORES DE FIJACIÓN A LA PUERTA DE EXTRACCIÓN AUTOMÁTICA
BALDES DE FIXAÇÃO À PORTA DE EXTRAÇÃO AUTOMÁTICA

Cilíndrico 1 vaso 13 litros

Cilíndrico com 1 depósito de 13 litros

dm ³	Cod.		
13	80358	65	1

Acero inoxidable y plástico
 Aço inox e plástico

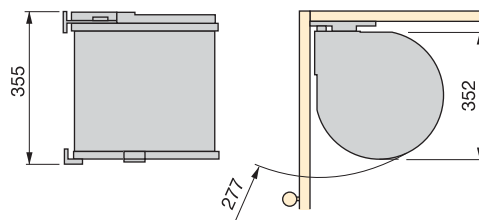

Cilíndrico 1 vaso 13 litros

Cilíndrico com 1 depósito de 13 litros

dm ³	Cod.		
13	80358	15 21	1

Plástico / Plástico

