



Catálogo Geral 2013 | 2014





Siga-nos em:

[www.teka.com](http://www.teka.com)

[www.facebook.com/desafioteka](https://www.facebook.com/desafioteka)





# Catálogo Geral

## 2013 | 2014

Compactos	2
Fornos	6
Micro-ondas	14
Placas	18
Exaustores	26
Frigoríficos	34
Máquinas de Lavar e Secar Roupa	42
Máquinas de Lavar Louça	46
Lava-louças	50
Misturadoras	66
Acessórios	74
Glossário	77
Desenhos Técnicos	78



# COMPACTOS

Otimização de espaço

## Forno a vapor combi

- Mantém todas as vitaminas e nutrientes
- Conserva todo o sabor, cor e textura dos alimentos
- Economiza tempo



Com o forno HKL 970 SC poderá escolher entre fazer um excelente assado ou cozinhar ao vapor. Poderá aliar ambas as formas de confeção e utilizar a função combinada de ar quente e vapor que permitirá realizar suculentos assados, graças à ação do vapor, juntamente com o ar quente que resulta num acabamento estável e apetitoso.

O vapor não é apenas uma forma saudável de cozinhar e conservar as propriedades e sabor natural dos alimentos. Os fornos de vapor Teka reduzem ainda o tempo de confeção dos alimentos face aos fornos tradicionais e multifunções. Essa redução de tempo de cozinhado, ao usar uma cavidade mais pequena e com melhor transmissão do calor, traduz-se numa poupança económica interessante. Além das funções de cozinhado ao vapor e da função descongelação, estes modelos integram a inovadora função de regeneração, muito útil nos nossos dias. A regeneração é uma técnica utilizada em catering e restaurantes. Serve para reaquecer alimentos já confeccionados ou pré-cozinhados, assim como alimentos congelados, sem que se perca qualidade ou fiquem desidratados. Os nossos fornos de vapor permitem ainda poupar espaço sem se perder superfície de cozinhado. Estando o depósito de água localizado na parte superior, por baixo do painel de comandos, conseguimos obter as bandejas com maior superfície útil do mercado.

## Forno micro-ondas combi

Os fornos micro-ondas combi MCL 32 BIS e MCE 32 BI oferecem as prestações habituais dos fornos multifunções Teka, combinadas com as vantagens dos fornos micro-ondas. A potência, capacidade e rapidez conseguem-se com um grill potente e uma resistência turbo de 1.500 W. A par disto, este equipamento, além da sua grande capacidade, permite ainda confeccionar pratos estaladiços com a função prato tostador para fritar ou tostar, contando ainda com todas as interessantes funções integradas nos nossos micro-ondas.



### Prato tostador

O prato tostador colocado sobre a bandeja integrada garante melhores resultados ao fritar ou tostar. É uma forma saudável de cozinhar, pois pode fritar todo o tipo de alimentos usando apenas uma colher de óleo e sem necessidade de virar o alimento.



### A melhor forma de despertar

O momento do café da manhã é algo de sagrado. Já que temos que madrugar, ao menos desfrutemos de um café saboroso, feito com grãos de café acabados de moer. A sua avançada tecnologia permite programar até três tamanhos de café, controlar a temperatura ou regular a intensidade e o aroma do café, podendo utilizar tanto café em grão como moído, graças aos dois depósitos totalmente independentes. A facilidade de limpeza, descalcificação e enxaguamento automático são alguns dos aspetos que fazem deste modelo um dos mais competitivos do seu segmento de mercado.

## Gaveta de Aquecimento de Louça Teka

Como complemento aos fornos e micro-ondas compactos, a Teka sugere a gaveta de aquecimento em aço inoxidável anti mancha. Este equipamento tem capacidade para pré-aquecer louça e destina-se não apenas ao aquecimento de pratos, mas também ao de chávenas e outros recipientes, sendo utilizado também para manter quentes os pratos já confeccionados. Esta gaveta de aquecimento é combinável com a gama HL e HE.



## Funções de cozinhado disponíveis nos compactos Teka

- Micro-ondas**  
Serve para descongelar, aquecer ou cozinhar rapidamente os alimentos.
- Grill**  
Ideal para gratinar, dourar e/ou preparar soufflés.
- Micro-ondas + Grill**  
Combina os dois tipos de confeitura dos alimentos com maior rapidez e sabor.
- Turbo**  
Permite cozinhar a várias alturas em simultâneo pela temperatura uniforme que se consegue.
- Micro-ondas + Turbo**  
Ideal para assar rapidamente os alimentos.
- Grill + turbo**  
Permite assar uniformemente e ao mesmo tempo dourar a superfície dos alimentos.
- Menus acesso direto**  
Os modelos de micro-ondas compactos integram três menus de acesso direto.
- Prato tostador**  
Permite fritar e dourar de forma simples e saudável todo o tipo de alimentos.
- Vapor**  
Confecciona pratos saudáveis e rápidos.
- Vapor + turbo**  
A combinação do vapor e ar quente permite que os pratos fiquem suculentos por dentro e crocantes por fora.

## Compactos premium



### HKL 970 SC



CÓDIGO: 161700  
EAN: 8421152097298

MEDIDAS EXTERIORES mm:  
595 | 455 | 562

#### Forno de vapor compacto combi

Capacidade: 32 litros | Aço inoxidável anti mancha | 5 funções e 3 temperaturas de cozinhado a vapor (40°, 80°, 100° C) | Capacidade do depósito de água: 1,4 L | 3 menus de acesso direto | Turbo 1.600 W | Grill 1.200 W | Painel de comandos Touch Control com comandos pulsantes | Relógio eletrónico com programador de início e fim de cozinhado | Ventilação forçada | Bloqueio de segurança para crianças | 4 alturas de cozinhado | 2 bandejas em aço inoxidável e grelha | Sonda de alimentos | Interior em aço inoxidável | Classificação energética A

Cor: INOX | Preço: **995,00 €**



### HKL 870



CÓDIGO: 150281  
EAN: 8421152093320

MEDIDAS EXTERIORES mm:  
595 | 455 | 562

#### Forno compacto multifunções

Capacidade: 40 litros | Aço inoxidável anti mancha | 10 funções de cozinhado | APC - Assessor pessoal de cozinhado (10 receitas pré-programadas) | Painel de comandos Touch Control com comandos pulsantes | Relógio eletrónico com programador de início e fim de cozinhado | Ventilação forçada | Bloqueio de segurança para crianças | 1 Guia telescópica de extração plus, 5 alturas de cozinhado | Bandejas rasa e profunda em esmalte Teka Hydroclean® e grelha reforçada | Cavidade interior em esmalte Teka Hydroclean® | Classificação energética A

Cor: INOX | Preço: **660,00 €**



### HKL 840



CÓDIGO: 150282  
EAN: 8421152093313

MEDIDAS EXTERIORES mm:  
595 | 455 | 562

#### Forno compacto multifunções

Capacidade: 40 litros | Aço inoxidável anti mancha | 10 funções de cozinhado | Painel de comandos Touch Control com comandos pulsantes | Relógio eletrónico com programador de início e fim de cozinhado | Ventilação forçada | Bloqueio de segurança para crianças | 1 Guia telescópica, 5 alturas de cozinhado | Bandeja profunda em esmalte Teka Hydroclean® e grelha reforçada | Cavidade interior em esmalte Teka Hydroclean® | Classificação energética A

Cor: INOX | Preço: **545,00 €**



### MCL 32 BIS



CÓDIGO: 161343  
EAN: 8421152097274

MEDIDAS EXTERIORES mm:  
595 | 455 | 542

#### Micro-ondas compacto combi multifunções

Capacidade: 32 litros | Aço inoxidável anti mancha | 6 funções de cozinhado | 6 níveis de potência | Painel de comandos Touch Control com comandos pulsantes | Temporizador de duração de cozinhado | 4 alturas de cozinhado | Ventilação forçada tangencial | Bloqueio de segurança para crianças | Bandeja de vidro, grelha metálica e prato tostador | Potência: MW 1.000 W; Turbo 1.500 W

Cor: INOX | Preço: **760,00 €**



### MWL 32 BIS



CÓDIGO: 161206  
EAN: 8421152097267

MEDIDAS EXTERIORES mm:  
595 | 455 | 472

#### Micro-ondas + grill compacto

Capacidade: 32 litros | Aço inoxidável anti mancha | 3 funções de cozinhado | 6 níveis de potência | Painel de comandos Touch Control com comandos pulsantes | Temporizador de duração de cozinhado | Ventilação forçada tangencial | Bloqueio de segurança para crianças | 2 grelhas e prato tostador | Potência: MW 1.000 W; Grill 1.500 W

Cor: INOX | Preço: **610,00 €**



### CML 45



CÓDIGO: 890323  
EAN: 8421152097342

MEDIDAS EXTERIORES mm:  
595 | 455 | 413

#### Máquina de café automática

Aço inoxidável anti mancha | Painel de comandos eletrónico | Capacidade de café em grão: 200 gr | Depósito para café pré-moído | Capacidade do depósito de água: 1,8 litros | 30 programas automáticos | Dispensadores ajustáveis de café, vapor e água quente | Função descalcificação automática

Cor: INOX | Preço: **1.410,00 €**

## Compactos excellence



### HKE 930 S



CÓDIGO: 161512  
EAN: 8421152075616

**MEDIDAS EXTERIORES mm:**  
595 | 455 | 472

#### Forno de vapor compacto

Capacidade: 35 litros | Aço inoxidável anti mancha | 1 Função e 3 temperaturas de cozinhado (40°, 80°, 100°C) | Capacidade do depósito de água: 1,2 litros | Painel de comandos eletrónico | Ventilação forçada tangencial | Bloqueio de segurança para crianças | Guias cromadas, 4 alturas de cozinhado | 2 bandejas em aço inoxidável | Interior em aço inoxidável

Cor: **INOX** | Preço: **715,00 €**



### HKE 635



CÓDIGO: 150256  
EAN: 8421152072011

**MEDIDAS EXTERIORES mm:**  
595 | 455 | 562

#### Forno compacto multifunções

Capacidade: 40 litros | Aço inoxidável anti mancha | 8 Funções de cozinhado | Painel de comandos mecânico | Relógio eletrónico com programador de início e fim de cozinhado | Ventilação forçada | 1 Guia telescópica extraível, 4 alturas de cozinhado | Bandeja profunda em esmalte Cristal Clean e grelha reforçada | Cavidade em esmalte Cristal Clean | Classificação energética A

Cor: **INOX** | Preço: **415,00 €**



### HKE 535



CÓDIGO: 150261  
EAN: 8421152088432

**MEDIDAS EXTERIORES mm:**  
595 | 455 | 562

#### Forno compacto convencional

Capacidade: 40 litros | Aço inoxidável anti mancha | 3 funções de cozinhado | Painel de comandos mecânico | Temporizador de duração de cozinhado | Ventilação forçada | Guias cromadas, 5 alturas de cozinhado | Bandeja profunda em esmalte Cristal Clean e grelha | Cavidade em esmalte Cristal Clean | Classificação energética A

Cor: **INOX** | Preço: **375,00 €**



### MCE 32 BI



CÓDIGO: 161349  
EAN: 8421152088265

**MEDIDAS EXTERIORES mm:**  
595 | 455 | 542

#### Micro-ondas compacto combi multifunções

Capacidade: 32 litros | Aço inoxidável anti mancha | 6 Funções de cozinhado | 5 Níveis de potência | Painel de comandos mecânico | Temporizador de duração de cozinhado | Descongelação por tempo | 4 alturas de cozinhado | Ventilação forçada tangencial | Bandeja de vidro e grelha metálica retangular | Potência: MW 800 W; Grill 1.200 W; Turbo 1.500 W

Cor: **INOX** | Preço: **595,00 €**



### MWE 32 BI



CÓDIGO: 161100  
EAN: 8421152075623

**MEDIDAS EXTERIORES mm:**  
595 | 455 | 472

#### Micro-ondas + grill compacto

Capacidade: 32 litros | Aço inoxidável anti mancha | 3 Funções de cozinhado | 5 Níveis de potência | Painel de comandos mecânico | Temporizador de duração de cozinhado | Ventilação forçada tangencial | Grelha metálica | Potência: MW 1.000 W; Grill 1.500 W

Cor: **INOX** | Preço: **535,00 €**



### CPCL 15



CÓDIGO: 941216  
EAN: 8421152097700

**MEDIDAS EXTERIORES mm:**  
595 | 140 | 557

#### Gaveta de aquecimento telescópica

Aço inoxidável anti mancha | Sistema de abertura push-pull | Revestimento anti derrapante | Capacidade para 6 serviços ou 6 pratos de 24 cm, 6 pratos de 10 cm e 3 travessas de 17, 19 e 32 cm ou 20 pratos de 28 cm ou 40 chávenas de chá e 80 de café | Termóstato regulável de 30 a 80°C | Potência máxima total: 430 W

Cor: **INOX** | Preço: **355,00 €**



# FORNOS

Tempo para si e para a sua família



## COOL TOUCH SYSTEM®

O COOL TOUCH SYSTEM consegue uma temperatura máxima na porta de 60°C, graças à otimização da saída de ar quente da cavidade e da porta interior em vidro. Desta forma não só reduz o risco de queimaduras como também se consegue atenuar a temperatura que se concentra no orifício do encastre, evitando agressões térmicas e um desgaste prematuro dos móveis de cozinha.

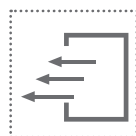

## GUIAS TELESCÓPICAS

Além do sistema de guias tradicional e das Guias Telescópicas (uma, duas e três alturas), muitos fornos incorporam a nova guia de extração plus que permite uma extração total das bandejas dos alimentos. As guias telescópicas Teka facilitam a manipulação das bandejas de forma suave, sem risco de acidente nem queimaduras.

## Equipamentos dos Fornos

Os fornos Teka oferecem uma grande variedade de acessórios consoante os modelos:

Bandeja profunda de 50 mm | Bandeja rasa | Grelhas cromadas e acessório para extração de bandejas | Guias Telescópicas de 1, 2 e 3 alturas | Guias de extração plus





## Teka HYDROCLEAN®: um eficaz companheiro de limpeza

Teka Hydroclean® é uma nova tecnologia aplicada ao esmalte da cavidade do forno e às bandejas, conseguindo que a sujidade produzida durante o cozinhado não adira tanto às paredes e restantes superfícies do forno.

O seu funcionamento é simples: colocar um copo de água na base do forno, selecionar a função Teka Hydroclean® e após 24 minutos pode retirar a sujidade que se desprende, só com um pano e sem esforço.



A tecnologia Teka Hydroclean® foi desenvolvida tendo como referência as folhas de lotus. Estas folhas têm propriedades de autolimpeza conhecidas como “efeito-lotus” através do qual a água é repelida, ou seja, formam-se gotas de água que em contacto com as folhas escoam e arrastam a sujidade.

### PRINCIPAIS VANTAGENS:



• **COMODIDADE:** Além da cavidade do forno, também em acessórios como as bandejas foi aplicada a tecnologia Teka Hydroclean® para uma maior facilidade de limpeza.



• **POUPANÇA:** Por ser um ciclo de limpeza mais curto e com menor temperatura do que os outros sistemas de limpeza, os níveis de poupança energética são elevados. Além disso, não exige a utilização de produtos de limpeza e anti gorduras.



• **SEGURANÇA:** Por não exceder os 100°C no interior do forno e incluir uma fase de arrefecimento no ciclo de limpeza, evita-se o risco de queimaduras.





• **DURABILIDADE:** Teka Hydroclean® não se deteriora com o tempo nem perde capacidade de limpeza com a utilização.

## Funções de cozinhado disponíveis nos fornos Teka

 **Tradicional**  
Para a confeção de bolos e tartes.

 **Grill + Resistência inferior**  
Para a confeção de assados.

 **Tradicional ventilado**  
Para a confeção de assados e pasteleria.

 **Turbo multifunções**  
Permite um aquecimento uniforme em toda a cavidade do forno.

 **Resistência inferior ventilada**  
Para cozinhados que necessitem de calor na parte inferior.

 **Resistência inferior**  
Emite calor pela parte inferior do forno.

 **Grill**  
Para um gratinado e assado superficial.

 **Maxi-grill**  
Permite um gratinado de maior superfície.

 **Maxi-grill ventilado**  
Permite cozinhar o alimento uniformemente ao mesmo tempo que gratina.

 **Pizza**  
Calor na parte inferior e superior do forno.

 **Aquecimento rápido**  
Reduz o tempo de aquecimento do forno quando este está frio.

 **Descongelação**  
Sistema de ar quente de dois níveis.

 **Aquecimento**  
Mantém quentes os alimentos antes de servir.

 **Eco**  
Para cozinhados lentos e a baixa temperatura.

 **Gratinado**  
Permite um perfeito gratinado superficial dos alimentos.

 **Pedra**  
Para fazer saborosos cozinhados sobre a pedra.

 **Torradas**  
Permite confeccionar torradas de um modo rápido e simples.

 **Pirólise**  
Função autolimpante a uma temperatura de 500°C, aproximadamente, que carboniza as substâncias orgânicas e as converte em cinzas.

## Forno Combo: poupa o dobro do tempo e da energia

O forno Combo permite que num orifício de encastre standard tenhamos dois autênticos fornos independentes, reduzindo o tempo do cozinhado e poupando energia.

As cavidades do forno Combo aquecem mais rapidamente devido às suas dimensões, o que melhora o cozinhado face ao resultado obtido através de um forno tradicional.

No forno Combo podem cozinhar-se distintos pratos ao mesmo tempo, sem que se misturem odores e aromas, graças às suas duas cavidades fisicamente diferenciadas de 45 e 15 cm de altura. Assim sendo, podemos preparar uma refeição maior para os convidados adultos e, ao mesmo tempo, podemos preparar pizzas, hambúrgueres, salsichas ou tostas para os mais pequenos.



### ➤ Premium



#### HL 45.15



CÓDIGO: 150283  
EAN: 8421152100400



#### HL 940



CÓDIGO: 150262  
EAN: 8421152088913

#### Forno Combo com 2 cavidades

Aço inoxidável anti mancha | Painel Touch Control com comandos pulsantes | Ventilação forçada | Cavidade em esmalte Cristal Clean | CAVIDADE SUPERIOR: Capacidade: 40 litros | 1 Guia telescópica, 4 alturas de cozinhado | 5 funções de cozinhado | Relógio eletrónico com programador de início e fim de cozinhado | CAVIDADE INFERIOR: Capacidade: 19 litros | Sistema de extração completa, 1 altura de cozinhado | 4 funções de cozinhado | Temporizador de duração de cozinhado | Bandejas rasa e profunda em esmalte Cristal Clean e grelha reforçada | Classificação energética A

Cor: INOX | Preço: **675,00 €**

#### Teka Hydroclean® - Turbo multifunções

Capacidade: 78 litros | Aço inoxidável anti mancha | 10 funções de cozinhado | Painel Touch Control com comandos pulsantes | Relógio eletrónico com programador de início e fim de cozinhado | Função de limpeza Teka Hydroclean® | Ventilação forçada | Cavidade em esmalte Teka Hydroclean® | 2 Guias telescópicas com extração plus, 5 alturas de cozinhado | Bandejas rasa e profunda em esmalte Teka Hydroclean® e grelha reforçada | Classificação energética A

Cor: INOX | Preço: **995,00 €**





### HPL 870



CÓDIGO: 150270  
EAN: 8421152090312

#### Pirolítico - Turbo multifunções

Capacidade: 59 litros | Aço inoxidável anti mancha | 10 funções de cozinhado; APC - 10 receitas pré-programadas | Painel Touch Control com comandos pulsantes | Relógio eletrônico com programador de início e fim de cozinhado | Sistema de autolimpeza pirolítica com fecho automático de segurança | Ventilador e câmara com sistema de mistura de ar (MCS) | Cavidade em esmalte especial pirólise | 2 Guias telescópicas, 1 com extração plus, 5 alturas de cozinhado | Bandejas rasa e profunda em esmalte Cristal Clean e grelha | Classificação energética A

Cor: INOX | Preço: **700,00 €**



### HPL 830



CÓDIGO: 150264  
EAN: 8421152090305

#### Pirolítico - Turbo multifunções

Capacidade: 59 litros | Aço inoxidável anti mancha | 8 funções de cozinhado | Painel Touch Control com comandos pulsantes | Relógio eletrônico com programador de início e fim de cozinhado | Sistema de autolimpeza pirolítica com fecho automático de segurança | Ventilador e câmara com sistema de mistura de ar (MCS) | Cavidade em esmalte especial pirólise | 1 Guia telescópica, 5 alturas de cozinhado | Bandeja profunda em esmalte Cristal Clean e grelha | Classificação energética A

Cor: INOX | Preço: **655,00 €**



### HL 890



CÓDIGO: 150263  
EAN: 8421152088906



#### Teka Hydroclean® - Turbo multifunções

Capacidade: 59 litros | Aço inoxidável anti mancha | 10 funções de cozinhado; APC - 17 receitas pré-programadas | Painel Touch Control | Relógio eletrônico com programador de início e fim de cozinhado | Duplo display tátil de texto | Função de limpeza Teka Hydroclean® | Ventilador e câmara com sistema de mistura de ar (MCS) | Cavidade em esmalte Teka Hydroclean® | 2 Guias telescópicas, 1 com extração plus, 5 alturas de cozinhado | Bandejas rasa e profunda em esmalte Teka Hydroclean® e 2 grelhas | Sonda de alimentos | Classificação energética A

Cor: INOX | Preço: **825,00 €**



### HL 870



CÓDIGO: 150265  
EAN: 8421152088890



#### Teka Hydroclean® - Turbo multifunções

Capacidade: 59 litros | Aço inoxidável anti mancha | 10 funções de cozinhado; APC - 10 receitas pré-programadas | Painel Touch Control com comandos pulsantes | Relógio eletrônico com programador de início e fim de cozinhado | Função de limpeza Teka Hydroclean® | Ventilador e câmara com sistema de mistura de ar (MCS) | Cavidade em esmalte Teka Hydroclean® | 2 Guias telescópicas, 1 com extração plus, 5 alturas de cozinhado | Bandejas rasa e profunda em esmalte Teka Hydroclean® e grelha reforçada | Classificação energética A

Cor: INOX | Preço: **610,00 €**



### HL 840



CÓDIGO: 150266  
EAN: 8421152088883



#### Teka Hydroclean® - Turbo multifunções

Capacidade: 59 litros | Aço inoxidável anti mancha | 10 funções de cozinhado | Painel Touch Control com comandos pulsantes | Relógio eletrônico com programador de início e fim de cozinhado | Função de limpeza Teka Hydroclean® | Ventilador e câmara com sistema de mistura de ar (MCS) | Cavidade em esmalte Teka Hydroclean® | 1 Guia telescópica, 5 alturas de cozinhado | Bandeja profunda em esmalte Teka Hydroclean® e grelha reforçada | Classificação energética A

Cor: INOX | Preço: **495,00 €**



### HL 830



CÓDIGO: 150267  
EAN: 8421152088876

#### Multifunções

Capacidade: 59 litros | Aço inoxidável anti mancha | 5 funções de cozinhado | Painel Touch Control com comandos pulsantes | Relógio eletrônico com programador de início e fim de cozinhado | Refrigeração dinâmica | Cavidade em esmalte Cristal Clean | 1 Guia telescópica, 5 alturas de cozinhado | Bandeja profunda em esmalte Cristal Clean e grelha reforçada | Classificação energética A

Cor: INOX | Preço: **390,00 €**

# Excellence



## HE 900



CÓDIGO: 150268  
EAN: 8421152086537

### Multifunções

Capacidade: 78 litros | Aço inoxidável anti mancha | 7 funções de cozinhado | Painel de comandos mecânico | Temporizador de duração de cozinhado | Refrigeração dinâmica | Cavity em esmalte Cristal Clean e grelha | Classificação energética A

Cor: INOX | Preço: **835,00 €**



## HPE 735



CÓDIGO: 150271  
EAN: 8421152061756

### Pirolítico - Turbo multifunções

Capacidade: 59 litros | Aço inoxidável anti mancha | 9 funções de cozinhado | Painel de comandos mecânico com comandos pulsantes | Relógio eletrónico com programador de início e fim de cozinhado | Sistema de autolimpeza pirolítica com fecho automático de segurança | Ventilador e câmara com sistema de mistura de ar (MCS) | Cavity em esmalte especial pirólise | 1 Guia telescópica, 5 alturas de cozinhado | Bandejas rasa e profunda em esmalte Cristal Clean e grelha | Classificação energética A

Cor: INOX | Preço: **585,00 €**



## HPE 635



CÓDIGO: 150240  
EAN: 8421152061749

### Pirolítico - Multifunções

Capacidade: 59 litros | Aço inoxidável anti mancha | 7 Funções de cozinhado | Painel de comandos mecânico | Relógio eletrónico com programador de início e fim de cozinhado | Ventilador e câmara com sistema de mistura de ar (MCS) | Sistema de autolimpeza pirolítica com fecho automático de segurança | Cavity interior em esmalte especial pirólise | Guias cromadas, 5 alturas de cozinhado | Bandeja profunda em esmalte Cristal Clean e grelha | Classificação energética A

Cor: INOX | Preço: **505,00 €**



## HE 735



CÓDIGO: 150243  
EAN: 8421152061237

### Turbo multifunções

Capacidade: 59 litros | Aço inoxidável anti mancha | 9 Funções de cozinhado | Painel de comandos mecânico com comandos pulsantes | Relógio eletrónico com programador de início e fim de cozinhado | Ventilador e câmara com sistema de mistura de ar (MCS) | Cavity em esmalte Cristal Clean | 1 Guia telescópica extraível, 5 alturas de cozinhado | Bandejas rasa e profunda em esmalte Cristal Clean e grelha | Classificação energética A

Cor: INOX | Preço: **420,00 €**



## HE 635



CÓDIGO: 150237  
EAN: 8421152077184

### Multifunções

Capacidade: 59 litros | Aço inoxidável anti mancha | 8 Funções de cozinhado | Painel de comandos mecânico | Relógio eletrónico com programador de início e fim de cozinhado | Refrigeração dinâmica | Cavity em esmalte Cristal Clean | 1 Guia telescópica extraível, 5 alturas de cozinhado | Bandeja profunda em esmalte Cristal Clean e grelha | Classificação energética A

Cor: INOX | Preço: **375,00 €**



## HE 615



CÓDIGO: 150238  
EAN: 8421152077177

### Multifunções

Capacidade: 59 litros | Aço inoxidável anti mancha | 5 Funções de cozinhado | Painel de comandos mecânico | Temporizador de duração de cozinhado | Refrigeração dinâmica | Cavity em esmalte Cristal Clean | 1 Guia telescópica extraível, 5 alturas de cozinhado | Bandeja profunda em esmalte Cristal Clean e grelha | Classificação energética A

Cor: INOX | Preço: **330,00 €**



**HE 535**



CÓDIGO: 150246  
EAN: 8421152061091

### Convencional

Capacidade: 59 litros | Aço inoxidável anti mancha | 3 Funções de cozinhado | Painel de comandos mecânico | Temporizador de duração de cozinhado | Refrigeração dinâmica | Cavidade em esmalte Cristal Clean | Guias cromadas, 5 alturas de cozinhado | Bandeja profunda em esmalte Cristal Clean e grelha | Classificação energética A

Cor: **INOX** | Preço: **285,00 €**



**HE 435**



CÓDIGO: 150284  
EAN: 8421152079393

### Convencional

Capacidade: 59 litros | Aço inoxidável | 3 Funções de cozinhado | Painel de comandos mecânico | Refrigeração dinâmica | Cavidade em esmalte Cristal Clean | Bandeja rasa em esmalte Cristal Clean | Classificação energética A

Cor: **INOX** | Preço: **235,00 €**

## Excellence cor



**HE 720**



**BRANCO**  
CÓDIGO: 150249  
EAN: 8421152061213

**PRETO**  
CÓDIGO: 150248  
EAN: 8421152063699

### Turbo Multifunções

Capacidade: 59 litros | Painel em esmalte pintado e porta em vidro | 9 Funções de cozinhado | Painel de comandos mecânico com comandos pulsantes | Relógio eletrônico com programador de início e fim de cozinhado | Ventilador e câmara com sistema de mistura de ar (MCS) | Cavidade em esmalte Cristal Clean | 1 Guia telescópica extraível, 5 alturas de cozinhado | Bandejas rasa e profunda em esmalte Cristal Clean e grelha | Classificação energética A

Cor: **BRANCO** | Preço: **405,00 €**

Cor: **PRETO** | Preço: **405,00 €**



**HE 610**



**BRANCO**  
CÓDIGO: 150250  
EAN: 8421152061169

**PRETO**  
CÓDIGO: 150251  
EAN: 8421152063668

### Multifunções

Capacidade: 59 litros | Painel em esmalte pintado e porta em vidro | 5 Funções de cozinhado | Painel de comandos mecânico | Temporizador de duração de cozinhado | Refrigeração dinâmica | Cavidade em esmalte Cristal Clean | Guias cromadas, 5 alturas de cozinhado | Bandeja profunda em esmalte Cristal Clean e grelha | Classificação energética A

Cor: **BRANCO** | Preço: **300,00 €**

Cor: **PRETO** | Preço: **300,00 €**



## ↳ Gás



### FGE 724



#### BUTANO

CÓDIGO: 150275  
EAN: 8421152068656

#### NATURAL

CÓDIGO: 150276  
EAN: 8421152068847

### Forno estático a gás

Gás (butano/propano ou natural) | Capacidade: 59 litros | Aço inoxidável anti mancha | 2 funções de cozinhado | Painel de comandos mecânico | Ventilação forçada | Queimador com acendedor automático e sistema de segurança | Bandeja profunda em esmalte Cristal Clean e grelha

Cor: INOX | Preço: **465,00 €**

## ↳ Rústico



### HR 750 ANTRACITE



CÓDIGO: 150272

EAN: 8421152088456

### Multifunções

Capacidade: 59 litros | 9 funções de cozinhado | Painel de comandos mecânico | Relógio analógico com programador de início e fim de cozinhado | Ventilador e câmara com sistema de mistura de ar (MCS) | Cavidade em esmalte Cristal Clean | 2 Guias telescópicas, 5 alturas de cozinhado | Bandejas profunda e rasa em esmalte Cristal Clean e grelha | Classificação energética A

Cor: ANTRACITE | Preço: **485,00 €**



## Polivalentes



### HE 615 ME



CÓDIGO: 150269  
EAN: 8421152088449

#### Multifunções

Capacidade: 59 litros | Aço inoxidável anti mancha | 5 Funções de cozinhado | Pannel de comandos mecânico | Temporizador de duração de cozinhado | Refrigeração dinâmica | Cavity em esmalte Cristal Clean | Forno polivalente incorpora comandos para controlo da placa de encastrar | 1 Guia telescópica extraível, 5 alturas de cozinhado | Bandeja profunda em esmalte Cristal Clean | Classificação energética A

Cor: **INOX** | Preço: **345,00 €**



### HE 435 ME



CÓDIGO: 150285  
EAN: 8421152100622

#### Convencional

Capacidade: 59 litros | Aço inoxidável | 3 funções de cozinhado | Pannel de comandos mecânico | Refrigeração dinâmica | Cavity interior em esmalte Cristal Clean | Forno polivalente incorpora comandos para controlo de placa de encastrar | Bandeja rasa em esmalte Cristal Clean | Classificação energética A

Cor: **INOX** | Preço: **265,00 €**

## Placas sem comandos para fornos polivalentes

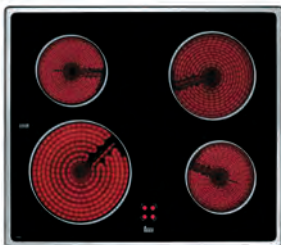

### VTC B

CÓDIGO: 130132  
EAN: 8421152027912

#### MEDIDAS EXTERIORES mm:

600 | 510

#### Placa vitrocerâmica

Combinável em Set com os fornos HE 615 ME e HE 435 ME | 4 zonas cozinhado (Ø 145, 145, 180, 210 mm) | Modelo com aro inox | Potência máxima total: 6.300 W

Cor: **ARO INOX** | Preço: **260,00 €**



### VTN DC

CÓDIGO: 130085  
EAN: 8421152021781

#### MEDIDAS EXTERIORES mm:

590 | 510

#### Placa vitrocerâmica

Combinável em Set com os fornos HE 615 ME e HE 435 ME | 4 zonas cozinhado (Ø 145, 180, 180, 210 mm) | Modelo com aro inox | Potência máxima total: 6.900 W

Cor: **ARO INOX** | Preço: **295,00 €**



### CGC 4G AI AL



**GÁS BUTANO**  
CÓDIGO: 1313261  
EAN: 8421152027868

**GÁS NATURAL**  
CÓDIGO: 1317261  
EAN: 8421152027875

#### MEDIDAS EXTERIORES mm:

600 | 510

#### Placa a gás

Gás (butano/propano ou natural) | Combinável em Set com os fornos HE 615 ME e HE 435 ME | Acendedor elétrico | Segurança Auto-Lock | Modelo sem aro exterior

Cor: **VIDRO** | Preço: **360,00 €**



### CG1 4G AI AL



**GÁS BUTANO**  
CÓDIGO: 1313361  
EAN: 8421152066492

**GÁS NATURAL**  
CÓDIGO: 1317361  
EAN: 8421152066508

#### MEDIDAS EXTERIORES mm:

590 | 510

#### Placa a gás

Gás (butano/propano ou natural) | Combinável em Set com os fornos HE 615 ME e HE 435 ME | Acendedor elétrico | Segurança Auto-Lock | Modelo com aro inox

Cor: **VIDRO** | Preço: **385,00 €**



# MICRO-ONDAS

Dedicados aos cozinhados

## Soluções de vanguarda

A Teka dispõe de uma das mais amplas, mais completas e vanguardistas gamas de colunas de cozinhado (instalação vertical de forno + micro-ondas) do mercado, tanto na estética HL como na estética HE. O design cuidado e elegante da gama HL, reconhecido com o prémio de design industrial DELTA ADI+FAD e as suas completas prestações, transformam-na numa solução muito interessante em qualquer ambiente de cozinha.

## A combinação perfeita

Todos os modelos inox são fabricados em aço inoxidável anti mancha, do mesmo tipo e tonalidade do que é usado na produção do resto da gama de eletrodomésticos Teka. Desta forma, a Teka garante uma combinação perfeita entre os seus modelos e uma maior facilidade de limpeza devido ao revestimento anti mancha aplicado na superfície do aço inoxidável. A perfeita combinação entre os nossos fornos e micro-ondas também é conseguida nas restantes cores e acabamentos.





## Micro-ondas com base cerâmica

Nos micro-ondas de integração total MWL 22 EG, MWE 22 EG e MWE 22 BI o tradicional prato giratório foi substituído por uma base cerâmica que permite uma ótima confeitura dos alimentos de forma mais rápida e com menor consumo energético. Além de uma distribuição de ondas mais homogênea, os micro-ondas com base cerâmica apresentam muitas outras vantagens como a de dispor de uma maior superfície útil de cozinhado e uma cavidade mais fácil de limpar.

Estes modelos com abertura de porta eletrônica seguem a estética dos fornos HL e HE. Os modelos MWL 22 EG e MWE 22 EG podem ser adquiridos nas versões com a abertura da porta para a direita ou para a esquerda, facilitando a sua utilização consoante a localização na cozinha.



## Ventilação Forçada Tangencial

Uma turbina tangencial situada na parte superior dos modelos de integração total cria um fluxo de ar que extrai os vapores e o ar quente gerados durante o cozinhado, reduzindo a propagação de calor aos móveis e melhorando o rendimento e vida útil do equipamento.

## Gama de Micro-ondas MWL 20

Criados para uma combinação perfeita com os fornos e ao seguir a estética da série HL, os modelos MWL 20 BI, BIS e BIT substituem os modelos TMW 20.2 BIT, BIS e BI dentro do segmento dos 18 litros. Tidos como verdadeiros aliados do ritmo alucinante dos tempos modernos e associados desde sempre à ideia de rapidez e cozinha saudável, estes micro-ondas pretendem representar também a culinária de excelência.

### Dupla Entrada de Ondas

Os micro-ondas Teka têm duas entradas de ondas (tampa de mica) tanto em cima como por baixo da antena do magnetrão. Este sistema reparte mais uniformemente o calor no interior dos alimentos ao emitir as micro-ondas a partir de dois pontos diferentes. Complementa a ação do prato giratório integrado e minimiza a existência de zonas frias no interior do equipamento.

### Menus de Acesso Direto

Todos os micro-ondas eletrônicos e Touch Control da Teka dispõem de pelo menos três menus de acesso direto: bebidas, pizza e frango. Alguns modelos dispõem também de memórias de cozinhado, que ao selecionar a potência e o tempo de aquecimento, nos permitem repetir as receitas favoritas.

## Funções de cozinhado disponíveis nos micro-ondas Teka

 **Micro-ondas**  
Serve para descongelar, aquecer ou cozinhar rapidamente os alimentos.

 **Grill**  
Ideal para gratinar, dourar e/ou preparar soufflés.

 **Micro-ondas + Grill**  
Combina os dois tipos de confeitura dos alimentos com maior rapidez e sabor.

 **Descongelação por tempo e peso**  
Calcula o tempo necessário para descongelar alimentos em função do tipo e peso dos mesmos.

 **Menus de acesso direto**  
Serve para usar diferentes memórias de potência e tempo certo de aquecimento para repetir receitas.

 **Bloqueio de segurança**  
Contribui para a segurança das crianças e evita que o micro-ondas inicie acidentalmente o seu funcionamento.

 **Memória**  
Permite memorizar uma série de parâmetros de tempo e potência para poder repetir as receitas favoritas.

## Integração



### MWL 22 EG



**ABERTURA PARA A DIREITA (EGR)**  
CÓDIGO: 1710252  
EAN: 8421152088296

**ABERTURA PARA A ESQUERDA (EGL)**  
CÓDIGO: 1710152  
EAN: 8421152088302

#### MEDIDAS EXTERIORES mm:

595 | 390 | 334

### Micro-ondas + grill de integração total

Aço inoxidável anti mancha | Base cerâmica de aquecimento homogêneo | 5 Níveis de potência | Painel de comandos Touch Control com comandos pulsantes | Temporizador de duração de cozinhado | Descongelação por tempo e peso | Capacidade: 22 litros | Ventilação forçada tangencial | Interior em aço inoxidável | Bloqueio de segurança para crianças | Potência micro-ondas 850 W; Grill 1.200 W

Cor: INOX | Preço: **460,00 €**



### MWE 22 EG



**ABERTURA PARA A DIREITA (EGR)**  
CÓDIGO: 1710251  
EAN: 8421152088272

**ABERTURA PARA A ESQUERDA (EGL)**  
CÓDIGO: 1710151  
EAN: 8421152088289

#### MEDIDAS EXTERIORES mm:

595 | 390 | 334

### Micro-ondas + grill de integração total

Aço inoxidável anti mancha | Base cerâmica de aquecimento homogêneo | 5 Níveis de potência | Painel de comandos eletrônico com comandos pulsantes | Temporizador de duração de cozinhado | Descongelação por tempo e peso | Capacidade: 22 litros | Ventilação forçada tangencial | Interior em aço inoxidável | Bloqueio de segurança para crianças | Potência micro-ondas 850 W; Grill 1.200 W

Cor: INOX | Preço: **435,00 €**



### MWE 22 BI



CÓDIGO: 1710001  
EAN: 8421152086735

#### MEDIDAS EXTERIORES mm:

595 | 390 | 334

### Micro-ondas de integração total

Aço inoxidável anti mancha | Base cerâmica de aquecimento homogêneo | Abertura para a esquerda | 5 Níveis de potência | Painel de comandos mecânico | Temporizador de duração de cozinhado | Descongelação por tempo | Capacidade: 22 litros | Ventilação forçada tangencial | Interior em aço inoxidável | Potência micro-ondas 850 W

Cor: INOX | Preço: **340,00 €**



### MWL 20 BIT



CÓDIGO: 181566  
EAN: 8421152097243

#### MEDIDAS EXTERIORES mm:

595 | 390 | 325

### Micro-ondas + grill

Aço inoxidável anti mancha | 5 níveis de potência | Painel de comandos Touch Control | Temporizador de duração de cozinhado | Capacidade: 18 litros | Ventilação forçada tangencial | Interior em aço inoxidável | Bloqueio de segurança para crianças | Potência micro-ondas 800 W | Grill de quartzo 1.000 W | Aro de encastrar incluído

Cor: INOX | Preço: **415,00 €**



### MWL 20 BIS



CÓDIGO: 181528  
EAN: 8421152097236

#### MEDIDAS EXTERIORES mm:

595 | 390 | 325

### Micro-ondas + grill

Aço inoxidável anti mancha | 5 níveis de potência | Painel de comandos eletrônico | Temporizador de duração de cozinhado | Capacidade: 18 litros | Ventilação forçada tangencial | Interior em aço inoxidável | Bloqueio de segurança para crianças | Potência micro-ondas 800 W | Grill de quartzo 1.000 W | Aro de encastrar incluído

Cor: INOX | Preço: **400,00 €**



### MWL 20 BI



CÓDIGO: 181513  
EAN: 8421152097205

#### MEDIDAS EXTERIORES mm:

595 | 390 | 325

### Micro-ondas + grill

Aço inoxidável anti mancha | 5 níveis de potência | Painel de comandos mecânico | Temporizador de duração de cozinhado | Capacidade: 18 litros | Ventilação forçada tangencial | Interior em aço inoxidável | Potência micro-ondas 800 W | Grill de quartzo 1.000 W | Aro de encastrar incluído

Cor: INOX | Preço: **325,00 €**



### TMW 18 BHG



CÓDIGO: 181646  
EAN: 8421152063433

**MEDIDAS EXTERIORES mm:**  
595 | 390 | 325

#### Micro-ondas + grill

Aço inoxidável anti mancha | 5 níveis de potência | Painel de comandos mecânico | Temporizador de duração de cozinhado | 3 memórias programáveis | Relógio digital | Capacidade: 18 litros | Ventilação forçada tangencial | Interior em aço inoxidável | Bloqueio de segurança para crianças | Potência micro-ondas 800 W; Grill de quartzo 1.000 W | Aro de encastrar incluído

Cor: **INOX** | Preço: **304,00 €**



### TMW 18 BIH



**INOX**  
CÓDIGO: 181615  
EAN: 8421152749944

**BRANCO**  
CÓDIGO: 181619  
EAN: 8421152038338

**PRETO**  
CÓDIGO: 181571  
EAN: 8421152050804

**MEDIDAS EXTERIORES mm:**  
595 | 390 | 325

#### Micro-ondas

Aço inoxidável anti mancha (na versão inox) | 4 níveis de potência | Painel de comandos mecânico | Temporizador de duração de cozinhado | 1 memória programável | Relógio digital | Capacidade: 18 litros | Interior em aço inoxidável | Bloqueio de segurança para crianças | Potência micro-ondas 800 W | Aro de encastrar incluído

Cor: **INOX** | Preço: **290,00 €**

Cor: **BRANCO / PRETO** | Preço: **275,00 €**

## Porta rebatível



### TMW 18 BI



**INOX**  
CÓDIGO: 181600  
EAN: 8421152749937

**BRANCO**  
CÓDIGO: 181602  
EAN: 8421152038321

**PRETO**  
CÓDIGO: 181599  
EAN: 8421152050798

**MEDIDAS EXTERIORES mm:**  
595 | 390 | 325

#### Micro-ondas

Aço inoxidável anti mancha (na versão inox) | 5 níveis de potência | Painel de comandos mecânico | Temporizador de duração de cozinhado | Capacidade: 18 litros | Interior em aço inoxidável | Potência micro-ondas 800 W | Aro de encastrar incluído

Cor: **INOX** | Preço: **235,00 €**

Cor: **BRANCO / PRETO** | Preço: **225,00 €**



### LD 455

CÓDIGO: 891120  
EAN: 8421152064993

**MEDIDAS EXTERIORES mm:**  
595 | 390 | 325

#### Porta rebatível

Fronte em aço inoxidável e vidro | Fácil instalação | Sistema de abertura vertical automático

Cor: **INOX** | Preço: **220,00 €**

## Libre Instalação



### TMW 18 ITH



CÓDIGO: 181343  
EAN: 8421152036419

**MEDIDAS EXTERIORES mm:**  
480 | 305 | 323

#### Micro-ondas + grill

Frontal em aço inoxidável anti mancha | 4 níveis de potência | Painel de comandos mecânico | Temporizador de duração de cozinhado | 3 memórias programáveis | Relógio digital | Capacidade: 18 litros | Interior em aço inoxidável | Bloqueio de segurança para crianças | Potência micro-ondas 800 W; Grill de quartzo 1.000 W

Cor: **INOX** | Preço: **235,00 €**



### TMW 18 STG



**BRANCO**  
CÓDIGO: 181344  
EAN: 5604634012535

**ARO**  
CÓDIGO: 891073  
EAN: 8421152723807

**MEDIDAS EXTERIORES mm:**  
480 | 305 | 323

#### Micro-ondas + grill

5 níveis de potência | Painel de comandos eletrônico | Temporizador de duração de cozinhado | Capacidade: 18 litros | Interior em aço inoxidável | Bloqueio de segurança para crianças | Potência micro-ondas 800 W; Grill de quartzo 1.000 W | Aro opcional

Cor: **BRANCO** | Preço: **220,00 €**

#### Aro para encastramento (opcional)

Cor: **BRANCO** | Preço: **30,00 €**

#### Aro opcional





# PLACAS

Criatividade na cozinha

## Indução:

**+ limpa + segura + funcional + flexível**

Na indução a placa ativa-se através de um campo magnético pelo que o calor é transmitido diretamente à base do recipiente. Estas placas têm carcaças sintéticas que permitem a instalação sem restrições com outros equipamentos como máquinas de lavar louça, fornos termoventilados ou gavetas de talheres. A Teka oferece ainda um modelo longitudinal, que se instala mais perto da parede, permitindo obter uma valiosa zona de trabalho frontal além de melhorar a capacidade de extração da chaminé.



## Vantagens da indução Teka:

### Segurança:

O recipiente aquece por ativação de campo magnético, com ausência de um foco calorífico, evitando que o vidro atinja temperaturas demasiado elevadas.

### Limpeza:

Por não aquecer o vidro, os alimentos derramados não aderem, evitando o uso do raspador.

### Grande rapidez de aquecimento:

Ao aquecer diretamente o recipiente, a eficácia é maior, pois não ocorrem perdas de calor e o ponto de ebulição é atingido mais rapidamente.

### Poupança energética:

Poupa-se até mais de 40% de energia em relação a outros sistemas. Estas placas incorporam um chip inteligente que reconhece o diâmetro do recipiente, atribuindo-lhe a energia exata.

## Teka Flex: 30% de espaço extra para cozinhar

A Teka conta com a gama mais ampla e atrativa de placas no mercado, tanto em vitrocerâmicas como em indução. As placas IRS 943, IPF 641 e IRF 641 contam com uma inovadora zona que permite cozinhar com recipientes de grande tamanho, graças aos seus módulos de indução de 18x27 cm que cobrem uma área de cozinhado de 1.060 cm<sup>2</sup>, podendo ser usadas ao mesmo tempo ou como duas zonas de cozinhado independentes, selecionando diferentes níveis de potência.

Exemplos de cozinhado na placa de indução IRS 943:

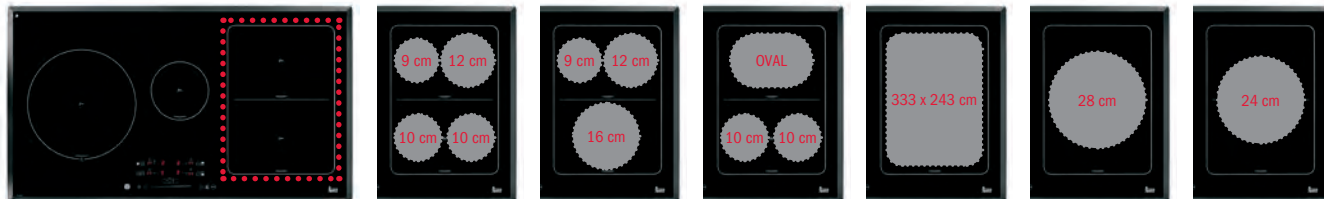

### Conceito modular - A criar o seu próprio estilo

Os módulos de indução, gás e vitrocerâmica da Teka podem combinar-se através da utilização de perfis, criando múltiplas combinações e permitindo aproveitar as vantagens dos vários sistemas de cozinhado.



### Comandos TCS (Touch Control Slider)

Com o TCS, o acesso à potência de cozinhado desejada é muito rápido e fácil. Além disso, a zona de comandos é esteticamente mais agradável apresentando uma disposição piramidal dos sensores Touch Control.

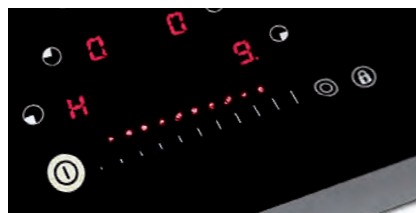

### Indicador de calor residual

Informa o utilizador, através da letra "H", que a zona de cozinhado ainda se encontra quente (60°C ou mais).



### Sistema de Otimização do recipiente







Este sistema consegue atingir o nível de potência selecionado pelo utilizador em cada zona do cozinhado, independentemente da qualidade do recipiente.



### Placas a gás

A Teka tem uma ampla gama de placas a gás em inox e vidro, oferecendo as últimas vantagens de limpeza e modernidade associadas aos modelos vitrocerâmicos. Os modelos com vários tipos de queimadores integram ainda acendedor elétrico automático (AI) e sistema de segurança Auto Lock (AL) que na ausência de calor envia um sinal elétrico à válvula de entrada do gás, fechando-a e impedindo o seu fornecimento à placa, evitando a ocorrência de fugas.

## Funções de cozinhado disponíveis nas placas Teka

-  **Manutenção de calor**  
Permite manter quente o prato acabado de confeccionar.
-  **Função Power**  
Permite aumentar em 35% a potência total na zona de cozinhado selecionada durante 10 minutos.
-  **Programador de tempo de cozinhado**  
Programa o início e o fim do cozinhado desde 1 até 99 minutos.
-  **Função Stop & Go**  
Permite fazer uma pausa no processo de cozinhado sem necessidade de reiniciar a placa.
-  **iQuick Boiling®**  
As placas de indução com controlo do ponto de ebulição iniciam a ebulição à máxima potência, minimizando o tempo que a água atinge a ebulição e depois regulam automaticamente a potência.
-  **Função Synchro**  
Possibilita a ativação simultânea de duas zonas permitindo obter uma maior superfície de cozinhado.
-  **Função Power Plus**  
Esta função permite incrementar até 70% da potência total, numa zona ou zonas de cozedura selecionadas durante 10 minutos, no máximo.

# Indução



## VR TC 95 4I **NOVIDADE**



CÓDIGO: 130236  
EAN: 8421152112939

### MEDIDAS EXTERIORES mm:

950 | 520

### Placa de indução

Painel Touch Control slider com bloqueio de segurança | 4 zonas cozinhado (Ø 145, 180, 180, 280 mm) | Função Synchro: cozinhado simultâneo nas 2 zonas de 180 mm | Desligar automático de segurança | Acabamento biselado | Potência máxima total: 7.400 W

Cor: **VIDRO** | Preço: **1.250,00 €**



## IR 95 DX



CÓDIGO: 130281  
EAN: 8421152045817

### MEDIDAS EXTERIORES mm:

950 | 520

### Placa de indução

Painel Touch Control frontal com bloqueio de segurança | 3 zonas cozinhado (Ø 145, 210, 290 mm) | Desligar automático de segurança | Acabamento biselado | Potência máxima total: 7.400 W

Cor: **VIDRO** | Preço: **1.440,00 €**



## IR 950



CÓDIGO: 130285  
EAN: 8421152089903

### MEDIDAS EXTERIORES mm:

900 | 520

### Placa de indução

Painel Touch Control frontal com bloqueio de segurança | 5 zonas cozinhado (Ø 145, 180, 180, 210, 270 mm) | Função Synchro: cozinhado simultâneo nas 2 zonas de 180 mm | Desligar automático de segurança | Acabamento biselado | Potência máxima total: 11.100 W

Cor: **VIDRO** | Preço: **1.315,00 €**



## IRS 943



CÓDIGO: 130301  
EAN: 8421152091982



### MEDIDAS EXTERIORES mm:

900 | 510

### Placa de indução

Painel Touch Control slider com bloqueio de segurança | 4 zonas cozinhado (Ø 145, 280 e 280 x 385 mm) | Função Synchro: cozinhado simultâneo nas zonas de 18 x 27 cm | Desligar automático de segurança | Acabamento biselado | Potência máxima total: 7.400 W

Cor: **VIDRO** | Preço: **780,00 €**



## IRS 843



CÓDIGO: 130284  
EAN: 8421152088241

### MEDIDAS EXTERIORES mm:

800 | 510

### Placa de indução

Painel Touch Control slider com bloqueio de segurança | 4 zonas cozinhado (Ø 145, 180, 180, 280 mm) | Função Synchro: cozinhado simultâneo nas 2 zonas de 180 mm | Desligar automático de segurança | Acabamento biselado | Potência máxima total: 7.400 W

Cor: **VIDRO** | Preço: **730,00 €**



## IR 831



CÓDIGO: 130250  
EAN: 8421152063989

### MEDIDAS EXTERIORES mm:

800 | 400

### Placa de indução

Painel Touch Control frontal com bloqueio de segurança | 3 zonas cozinhado (Ø 145, 210, 180/270 mm) | Desligar automático de segurança | Acabamento biselado | Potência máxima total: 6.400 W

Cor: **VIDRO** | Preço: **595,00 €**

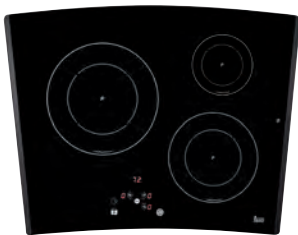

## IR 735 AB



CÓDIGO: 130208  
EAN: 8421152036129

### MEDIDAS EXTERIORES mm:

700 | 540 | Encastre standard (950 | 490)

### Placa de indução

Painel Touch Control compacto com bloqueio de segurança | 3 zonas cozinhado (Ø 145, 210, 270 mm) | Desligar automático de segurança | Acabamento biselado | Potência máxima total: 6.800 W

Cor: **VIDRO** | Preço: **740,00 €**



## IRS 643



CÓDIGO: 130283  
EAN: 8421152083505

### MEDIDAS EXTERIORES mm:

600 | 510

### Placa de indução

Painel Touch Control slider com bloqueio de segurança | 4 zonas cozinhado (Ø 145, 180, 180, 210 mm) | Função Synchro: cozinhado simultâneo nas 2 zonas de 180 mm | Desligar automático de segurança | Acabamento biselado | Potência máxima total: 7.400 W

Cor: **VIDRO** | Preço: **655,00 €**

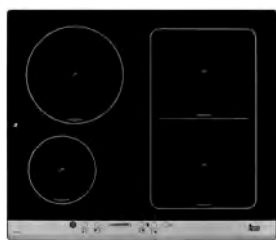

MEDIDAS EXTERIORES mm:  
600 | 510

### Placa de indução

Painel Touch Control slider com bloqueio de segurança | 4 zonas cozinhado (Ø 145, 210, 235 x 395 mm) | Função Synchro: zona de indução flexível 235 x 395 mm | Desligar automático de segurança | Painel de comandos com serigrafia metalizada anti mancha | Potência máxima total: 6.400 W

Cor: VIDRO | Preço: 570,00 €

### IPF 641 NOVIDADE



CÓDIGO: 130308  
EAN: 8421152112922

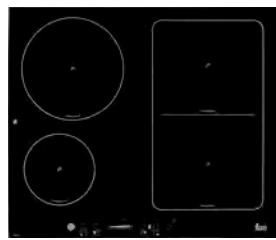

MEDIDAS EXTERIORES mm:  
600 | 510

### Placa de indução

Painel Touch Control slider com bloqueio de segurança | 4 zonas cozinhado (Ø 145, 210, 235 x 395 mm) | Função Synchro: zona de indução flexível 235 x 395 mm | Desligar automático de segurança | Acabamento biselado | Potência máxima total: 6.400 W

Cor: VIDRO | Preço: 575,00 €

### IRF 641 NOVIDADE



CÓDIGO: 130309  
EAN: 8421152101124

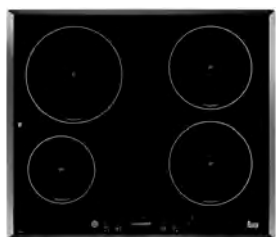

MEDIDAS EXTERIORES mm:  
600 | 510

### Placa de indução

Painel Touch Control slider com bloqueio de segurança | 4 zonas cozinhado (Ø 145, 180, 180, 210 mm) | Desligar automático de segurança | Acabamento biselado | Potência máxima total: 6.400 W

Cor: VIDRO | Preço: 520,00 €

### IRS 641 NOVIDADE



CÓDIGO: 130310  
EAN: 8421152114223

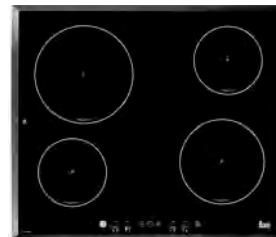

MEDIDAS EXTERIORES mm:  
600 | 510

### Placa de indução

Painel Touch Control frontal com bloqueio de segurança | 4 zonas cozinhado (Ø 145, 145, 180, 210 mm) | Desligar automático de segurança | Acabamento biselado | Potência máxima total: 7.200 W

Cor: VIDRO | Preço: 430,00 €

### IR 6040 NOVIDADE



CÓDIGO: 130311  
EAN: 8421152112656

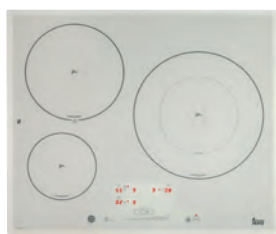

MEDIDAS EXTERIORES mm:  
600 | 510

### Placa de indução

Painel Touch Control slider com bloqueio de segurança | 3 zonas cozinhado (Ø 145, 210, 180/280 mm) | Desligar automático de segurança | Acabamento biselado | Potência máxima total: 7.400 W

Cor: E-INOX | Preço: 790,00 €

### IQS 633



CÓDIGO: 130286  
EAN: 8421152088418



MEDIDAS EXTERIORES mm:  
600 | 510

### Placa de indução

Painel Touch Control slider com bloqueio de segurança | 3 zonas cozinhado (Ø 145, 210, 180/270 mm) | Desligar automático de segurança | Acabamento biselado | Potência máxima total: 6.400 W

Cor: VIDRO | Preço: 520,00 €

### IRS 631 NOVIDADE



CÓDIGO: 130313  
EAN: 8421152114216

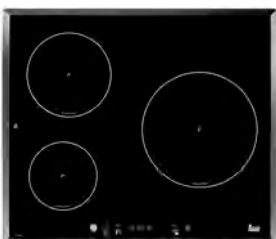

MEDIDAS EXTERIORES mm:  
600 | 510

### Placa de indução

Painel Touch Control frontal com bloqueio de segurança | 3 zonas cozinhado (Ø 145, 180, 240 mm) | Desligar automático de segurança | Acabamento biselado | Potência máxima total: 5.900 W

Cor: VIDRO | Preço: 430,00 €

### IR 6030 NOVIDADE



CÓDIGO: 130314  
EAN: 8421152112632

# Vitrocerâmicas



## TR 90 DX



CÓDIGO: 130212  
EAN: 8421152747667

### MEDIDAS EXTERIORES mm:

900 | 510

### Placa vitrocerâmica

Painel Touch Control frontal com bloqueio de segurança | 3 zonas cozinhado (Ø 180, 210, 270 mm) | Desligar automático de segurança | Acabamento biselado | Potência máxima total: 6.500 W  
Cor: VIDRO | Preço: **960,00 €**



## TR 951



CÓDIGO: 130288  
EAN: 8421152086308

### MEDIDAS EXTERIORES mm:

900 | 510

### Placa vitrocerâmica

Painel Touch Control frontal com bloqueio de segurança | 5 zonas cozinhado (Ø 145, 160, 180, 180, 270 mm) | Desligar automático de segurança | Acabamento biselado | Potência máxima total: 8.900 W  
Cor: VIDRO | Preço: **620,00 €**



## TR 941 HZ



CÓDIGO: 130287  
EAN: 8421152086315

### MEDIDAS EXTERIORES mm:

900 | 400

### Placa vitrocerâmica

Painel Touch Control frontal com bloqueio de segurança | 4 zonas cozinhado (Ø 145, 145, 180, 210 mm) | Desligar automático de segurança | Acabamento biselado | Potência máxima total: 6.400 W  
Cor: VIDRO | Preço: **460,00 €**



## TR 620



CÓDIGO: 130134  
EAN: 8421152028216

### MEDIDAS EXTERIORES mm:

600 | 510

### Placa vitrocerâmica

Painel Touch Control frontal com bloqueio de segurança | 4 zonas cozinhado (Ø 145, 160, 180, 210 mm) | Desligar automático de segurança | Acabamento biselado | Potência máxima total: 6.600 W  
Cor: VIDRO | Preço: **350,00 €**



## TT 620



CÓDIGO: 130135  
EAN: 8421152028063

### MEDIDAS EXTERIORES mm:

600 | 510

### Placa vitrocerâmica

Painel Touch Control frontal com bloqueio de segurança | 4 zonas cozinhado (Ø 145, 160, 180, 210 mm) | Desligar automático de segurança | Modelo com aro inox | Potência máxima total: 6.500 W  
Cor: INOX | Preço: **320,00 €**

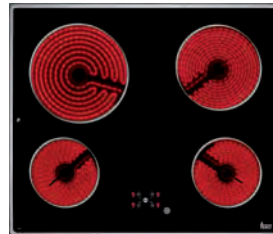

## TR/TT 600



VIDRO (TR)  
CÓDIGO: 130215  
EAN: 8421152035191

INOX (TT)  
CÓDIGO: 130162  
EAN: 8421152032923

### MEDIDAS EXTERIORES mm:

600 | 510

### Placa vitrocerâmica

Painel Touch Control compacto com bloqueio de segurança | 4 zonas cozinhado (Ø 145, 145, 180, 210 mm) | Desligar automático de segurança | Acabamento biselado no modelo TR 600 e aro inox no modelo TT 600 | Potência máxima total: 6.300 W  
Cor: VIDRO (TR) | Preço: **285,00 €**  
Cor: ARO INOX (TT) | Preço: **275,00 €**



## TC 620



CÓDIGO: 130216  
EAN: 8421152034330

### MEDIDAS EXTERIORES mm:

590 | 510

### Placa vitrocerâmica

Painel Touch Control compacto com bloqueio de segurança | 4 zonas cozinhado (Ø 145, 160, 180, 210 mm) | Desligar automático de segurança | Modelo com aro inox | Potência máxima total: 6.500 W  
Cor: ARO INOX | Preço: **355,00 €**



## Placa Mista



MEDIDAS EXTERIORES mm:  
☞ 580 | ☜ 510

### Placa mista vitrocerâmica e gás

Painel de comandos lateral incorporado | 2 zonas cozinhado (Ø 120, 180 mm) | Grelhas de fundição individuais | Acendedor elétrico | Segurança Auto-Lock | Modelo sem aro exterior | Potência máxima total: 3.000 W

Cor: **VIDRO** | Preço: **405,00 €**

### HL 60 2H 2G AI AL



#### GÁS BUTANO

CÓDIGO: 130255  
EAN: 8421152068601

#### GÁS NATURAL

CÓDIGO: 130256  
EAN: 8421152068618

## Cristal Gás



MEDIDAS EXTERIORES mm:  
☞ 710 | ☜ 510

### Placa a gás

Gás (butano/propano ou natural) | Comandos frontais incorporados | Acendedor elétrico | Triplo anel | Segurança Auto-Lock | Superfície de vidro temperado | Modelo sem aro exterior

Cor: **VIDRO** | Preço: **430,00 €**

### CGW LUX 70 5G AI AL TR



#### GÁS BUTANO

CÓDIGO: 130303  
EAN: 8421152100219

#### GÁS NATURAL

CÓDIGO: 130304  
EAN: 8421152100226



MEDIDAS EXTERIORES mm:  
☞ 610 | ☜ 510

### Placa a gás

Gás (butano/propano ou natural) | Comandos frontais incorporados | Grelhas de fundição | Acendedor elétrico | Segurança Auto-Lock | Superfície de vidro temperado | Modelo sem aro exterior

Cor: **VIDRO** | Preço: **310,00 €**

### CGW LUX 60 4G AI AL



#### GÁS BUTANO

CÓDIGO: 130305  
EAN: 8421152099711

#### GÁS NATURAL

CÓDIGO: 130306  
EAN: 8421152099728

## Gás



MEDIDAS EXTERIORES mm:  
☞ 870 | ☜ 520

### Placa a gás

Gás (butano/propano ou natural) | Queimadores integrados na mesa de trabalho | Comandos frontais metalizados incorporados | Grelhas de fundição | Queimador triplo anel | Acendedor elétrico | Segurança Auto-Lock

Cor: **INOX** | Preço: **420,00 €**

### EW 90 5G AI AL TR



#### GÁS BUTANO

CÓDIGO: 130272  
EAN: 8421152075579

#### GÁS NATURAL

CÓDIGO: 130273  
EAN: 8421152075586



MEDIDAS EXTERIORES mm:  
☞ 590 | ☜ 520

### Placa a gás

Gás (butano/propano ou natural) | Queimadores integrados na mesa de trabalho | Comandos frontais metalizados incorporados | Grelhas de fundição | Acendedor elétrico | Segurança Auto-Lock

Cor: **INOX** | Preço: **315,00 €**

Cor: **PRETO** | Preço: **300,00 €**

### EW 60 4G AI AL



#### INOX (BUT/NAT)

CÓDIGO: 130274/ 130275  
EAN: 8421152075555/  
8421152075562

#### PRETO (BUT/NAT)

CÓDIGO: 130276/ 130277  
EAN: 8421152079287/  
8421152079294



MEDIDAS EXTERIORES mm:  
☞ 680 | ☜ 500

### Placa a gás

Gás (butano/propano ou natural) | Comandos frontais metalizados incorporados | Grelhas em ferro fundido | Queimador triplo anel | Acendedor elétrico | Segurança Auto-Lock

Cor: **INOX** | Preço: **300,00 €**

### EX 70 5G AI AL TR



#### GÁS BUTANO

CÓDIGO: 130164  
EAN: 8421152746783

#### GÁS NATURAL

CÓDIGO: 130194  
EAN: 8421152746813



MEDIDAS EXTERIORES mm:  
☞ 580 | ☜ 500

### Placa a gás

Gás (butano/propano ou natural) | Comandos frontais metalizados incorporados | Grelhas esmaltadas | Acendedor elétrico | Segurança Auto-Lock

Cor: **INOX** | Preço: **215,00 €**

### EX 60 4G AI AL



#### GÁS BUTANO

CÓDIGO: 130166  
EAN: 8421152756416

#### GÁS NATURAL

CÓDIGO: 130196  
EAN: 8421152748824



### EM 60 4G AL TV EM 60 4G AI AL TR



**EM 60 4G AL TV (BUT/NAT)**  
CÓDIGO: 1311241/ 1315241  
EAN: 8421152066218/  
8421152066232

**EM 60 4G AI AL TR (BUT/NAT)**  
CÓDIGO: 1311761/ 1315761  
EAN: 8421152033210/  
8421152033432

**MEDIDAS EXTERIORES mm:**  
600 | 510

#### Placa a gás

Gás (butano/propano ou natural) | Comandos frontais incorporados | Queimador triplo anel, grelhas de fundição e acendedor elétrico (no modelo EM 60 4G AI AL TR) | Segurança Auto-Lock

Cor: **INOX** | Preço (EM 60 4G AL TV): **210,00 €**  
Cor: **INOX** | Preço (EM 60 4G AI AL TR): **260,00 €**



### SL P60 4G AL SL P60 4G AI AL SL P60 4G AI AL TR



**SL P60 4G AL (BUT/NAT)**  
CÓDIGO: 1310005/ 1310105  
EAN: 5604634004608/  
5604634004622

**SL P60 4G AI AL (BUT/NAT)**  
CÓDIGO: 1310020/ 1310120  
EAN: 5604634004301/  
8421152750391

**SL P60 4G AI AL TR (BUT/NAT)**  
CÓDIGO: 1310080/ 1310180  
EAN: 5604634004363/  
8421152750407

**MEDIDAS EXTERIORES mm:**  
600 | 510

#### Placa a gás

Gás (butano/propano ou natural) | Comandos laterais incorporados | Grelhas esmaltadas | Segurança Auto-Lock | Pode consoante os modelos integrar acendedor elétrico (AI) e queimador triplo anel (TR)

Cor: **INOX** | Preço (SL P60 4G AL): **155,00 €**  
Cor: **INOX** | Preço (SL P60 4G AI AL): **190,00 €**  
Cor: **INOX** | Preço (SL P60 4G AI AL TR): **220,00 €**



### SL P60 3G 1P AL SL P60 3G 1P AI AL



**SL P60 3G 1P AL (BUT/NAT)**  
CÓDIGO: 1310035/ 1310135  
EAN: 5604634004615/  
5604634004639

**SL P60 3G 1P AI AL (BUT/NAT)**  
CÓDIGO: 1310050/ 1310150  
EAN: 5604634004332/  
5604634004424

**MEDIDAS EXTERIORES mm:**  
600 | 510

#### Placa a gás e elétrica

Gás (butano/propano ou natural) e eletricidade | Comandos laterais incorporados | Disco elétrico rápido de 1.500 W | Grelhas esmaltadas | Segurança Auto-Lock | Acendedor elétrico (AI) (no modelo SL P60 3G 1P AI AL)

Cor: **INOX** | Preço (SL P60 3G 1P AL): **170,00 €**  
Cor: **INOX** | Preço (SL P60 3G 1P AI AL): **190,00 €**

Tampa de vidro opcional nos modelos:

- EM 60 4G AL TV
- SL P60 4G AL
- SL P60 4G AI AL
- SL P60 4G AI AL TR
- SL P60 3G 1P AL
- SL P60 3G 1P AI AL

## Elétrica



### SL P60 4P **NOVIDADE**

CÓDIGO: 1310290  
EAN: 5604634014096

**MEDIDAS EXTERIORES mm:**  
600 | 510

#### Placa elétrica

Comandos laterais metalizados incorporados | Termóstato no disco com ponto vermelho | Potência máxima total: 5.500 W

Cor: **INOX** | Preço: **180,00 €**

## Modulares



### IR 421



CÓDIGO: 130290  
EAN: 8421152090275

**MEDIDAS EXTERIORES mm:**  
450 | 520

#### Placa de indução

Painel Touch Control frontal com bloqueio de segurança | 2 zonas cozinhado (Ø 145, 250 mm) | Desligar automático de segurança | Acabamento biselado | Potência máxima total: 3.200 W

Cor: **VIDRO** | Preço: **460,00 €**



### IR 321



CÓDIGO: 130280  
EAN: 8421152082485

**MEDIDAS EXTERIORES mm:**  
300 | 520

#### Placa de indução

Painel Touch Control frontal com bloqueio de segurança | 2 zonas cozinhado (Ø 145, 210 mm) | Desligar automático de segurança | Acabamento biselado | Potência máxima total: 3.200 W

Cor: **VIDRO** | Preço: **370,00 €**



### VT TC 2P.1



CÓDIGO: 130110  
EAN: 8421152728765

**MEDIDAS EXTERIORES mm:**  
300 | 520

#### Placa vitrocerâmica

Painel Touch Control frontal com bloqueio de segurança | 2 zonas cozinhado (Ø 145, 180 mm) | Desligar automático de segurança | Acabamento biselado | Potência máxima total: 2.900 W

Cor: **VIDRO** | Preço: **270,00 €**



### VT TC 1G



CÓDIGO: 890227  
EAN: 8421152730768

MEDIDAS EXTERIORES mm:  
300 | 520

#### Grelhador vitrocerâmico

Painel Touch Control frontal com bloqueio de segurança | 1 zona grill de 200 x 325 mm | Desligar automático de segurança | Acabamento biselado | Potência máxima total: 1.400 W

Cor: VIDRO | Preço: **405,00 €**



### VT CM 30 2P

CÓDIGO: 130260  
EAN: 8421152060407

MEDIDAS EXTERIORES mm:  
300 | 520

#### Placa vitrocerâmica

Comandos frontais metalizados incorporados | 2 zonas cozinhado (Ø 145, 180 mm) | Acabamento biselado | Desligar automático de segurança | Potência máxima total: 3.000 W

Cor: VIDRO | Preço: **235,00 €**



### VT CM 30 1G AI AL TR



**GÁS BUTANO**  
CÓDIGO: 1313061  
EAN: 8421152076415

**GÁS NATURAL**  
CÓDIGO: 1317061  
EAN: 8421152076422

MEDIDAS EXTERIORES mm:  
300 | 520

#### Placa a gás

Gás (butano/propano ou natural) | Grelha de fundição individual | Comandos frontais metalizados incorporados | Queimador triplo anel | Acendedor elétrico | Segurança Auto-Lock | Acabamento biselado

Cor: VIDRO | Preço: **245,00 €**



### VT CM 30 2G AI AL



**GÁS BUTANO**  
CÓDIGO: 1313161  
EAN: 8421152071021

**GÁS NATURAL**  
CÓDIGO: 1317161  
EAN: 8421152071656

MEDIDAS EXTERIORES mm:  
300 | 520

#### Placa a gás

Gás (butano/propano ou natural) | Grelha de fundição individual | Comandos frontais metalizados incorporados | Acendedor elétrico | Segurança Auto-Lock | Acabamento biselado

Cor: VIDRO | Preço: **245,00 €**



### VM 30 2P

CÓDIGO: 130163  
EAN: 8421152033265

MEDIDAS EXTERIORES mm:  
300 | 510

#### Placa vitrocerâmica

Comandos frontais metalizados incorporados | 2 zonas cozinhado (Ø 145, 180 mm) | Potência máxima total: 2.900 W

Cor: INOX / VIDRO | Preço: **205,00 €**



### EM 30 2P

CÓDIGO: 1311081  
EAN: 8421152033258

MEDIDAS EXTERIORES mm:  
300 | 510

#### Placa elétrica

Comandos frontais metalizados incorporados | 2 zonas cozinhado (Ø 145, 180 mm) | Potência máxima total 3.000 W

Cor: INOX | Preço: **105,00 €**



### EM 30 2G AL



**GÁS BUTANO**  
CÓDIGO: 1311041  
EAN: 8421152065662

**GÁS NATURAL**  
CÓDIGO: 1315041  
EAN: 8421152065679

MEDIDAS EXTERIORES mm:  
300 | 510

#### Placa a gás

Gás (butano/propano ou natural) | Comandos frontais metalizados incorporados | Grelhas esmaltadas | Segurança Auto-Lock

Cor: INOX | Preço: **125,00 €**



### GR 30

CÓDIGO: 890183  
EAN: 5604634920007

MEDIDAS EXTERIORES mm:  
300 | 510

#### Grelhador

Cuba em inox | Termostato regulável | Grelha esmaltada | Resistência de aquecimento amovível | Piloto de indicador de funcionamento | Pedras de origem vulcânica | Potência máxima total: 2.400 W

Cor: INOX | Preço: **245,00 €**



# EXAUSTORES

O silêncio sem fumos e odores

## DHT 120: integração no teto

A chaminé DHT 120 adapta-se a qualquer tipo de teto, graças à sua flexibilidade de instalação.

O sistema de aspiração perimetral “Contour” garante uma perfeita extração independentemente do cozinhado. Graças ao comando à distância pode facilmente programar o tempo de aspiração e selecionar a melhor velocidade de extração.

Este modelo dispõe de cinco velocidades e três de aspiração intensiva para eleger sempre a mais adequada para cada momento.

As lâmpadas de halogéneo asseguram uma agradável iluminação na zona de cozinhado.





## Sistema “Contour” de aspiração perimetral

Este inovador conceito de aspiração baseia-se no Efeito Venturi. A velocidade do ar aumenta ao passar pelo perímetro da chaminé, criando uma barreira que evita que o fumo e os odores saiam pela parte frontal e lateral da chaminé. Para além disso, ao ter menos superfície aberta, o nível de ruído diminui.

## Conselhos de utilização

O exaustor deve colocar-se em funcionamento momentos antes do início dos cozinhados. Ao acabar de cozinhar deve deixar o exaustor em funcionamento durante algum tempo, para que a totalidade de fumos e gorduras depositadas no tubo de saída e filtros sejam aspirados para o exterior.

## Painéis Interiores

**Segurança:** no interior do corpo da maioria das nossas chaminés encontra-se um painel intermédio metalizado de plástico ignífugo que evita o contacto direto com o motor e o circuito elétrico.

**Facilidade de limpeza:** os painéis interiores facilitam a limpeza, graças à sua superfície compacta, lisa e sem arestas. Assim evitam-se cortes e gordura acumulada.

## Painéis Fonoabsorventes

Os modelos DPS e DPL utilizam um polímero (LPDE), material isolante, tornando-o ideal como insonorização na chaminé já que o seu bom índice de isolamento acústico acrescenta a característica de impermeabilidade que impede a acumulação de sujidade e facilita a limpeza.

## Rumorosidade

Os dados referentes ao nível de ruído publicados pela Teka são o resultado dos ensaios realizados em laboratórios das Universidades de Barcelona e Ovideu, de acordo com os requisitos estabelecidos pela Norma Europeia UNE EN 60704-2-13 relativamente a medições de ruído para equipamentos de uso doméstico.

## Iluminação

Dependendo das versões, a Teka integra três tipos de iluminação: lâmpadas de LED, lâmpadas de halogéneo e lâmpadas incandescentes.

## Funções disponíveis nos exaustores Teka

### Programador

Programa o tempo de aspiração até 99 minutos dependendo dos modelos. Permite também realizar o desligar automático com a combinação de tempo e velocidade desejada.



## i hood®, cozinhar ouvindo música

Na Teka fomos os primeiros a desenvolver chaminés com motores silenciosos de grande capacidade de extração. Agora, somos a primeira marca a colocar áudio numa chaminé decorativa, permitindo que a partir de um iPod ou de um iPhone, se possa reproduzir qualquer música. O **i hood®** é um inovador conceito de chaminé que permite ouvir música enquanto se cozinha, graças ao sistema multimédia que esta geração de chaminés integra de série.

Existe também a possibilidade de se adquirir o “Kit Multimédia **i hood®**” e converter a chaminé num autêntico reproduztor multimédia. O kit integra um cobretubo preparado para poder instalar as colunas em ambas as laterais, o suporte para o iPod/iPhone e o comando à distância.

**Made for**  
iPod iPhone

- Ligar / Desligar
- Play / Pausa
- Menos volume
- Mais volume
- Música anterior / Atrás
- Música seguinte / Frente
- Diminuir
- Aumentar
- MENU: Menu iPod / iPhone
- ENTER: Confirmação iPod / iPhone

### KIT MULTIMÉDIA CHAMINÉ **i hood®**

CÓDIGO: 890326 | EAN: 8421152099452 | Preço: **268,00 €**



### DPL 90 i hood



CÓDIGO: 110266  
EAN: 8421152098356

### Chaminé decorativa multimédia

Painel de comandos Touch Control | Três velocidades + uma intensiva | Suporte multimédia homologado para iPhone® e iPod® | Colunas integradas | Sistema de aspiração perimetral “Contour” | Capacidade de extração\*: min. 240 m<sup>3</sup>/h - máx. 780 m<sup>3</sup>/h | Nível de potência sonora\*\*: min. 40 dB (A) - máx. 70 dB (A) | Estrutura superior em vidro reforçado | Opção de recirculação de ar  
Cor: **VIDRO PRETO** | Preço: **870,00 €**

## Decorativas ilha



### DHT 120 **NOVIDADE**



CÓDIGO: 110276  
EAN: 8421152112373

### Chaminé de teto decorativa

Comando à distância | Cinco velocidades + três intensivas | Sistema de aspiração perimetral “Contour” | Capacidade de extração\*: min. 240 m<sup>3</sup>/h - máx. 780 m<sup>3</sup>/h | Nível de potência sonora\*\*: min. 40 dB (A) - máx. 70 dB (A)

Cor: **INOX** | Preço: **1.325,00 €**



### CC 40



CÓDIGO: 110247  
EAN: 8421152089835

### Chaminé decorativa para instalação em ilha

Painel de comandos Touch Control | Três velocidades + uma intensiva | Capacidade de extração\*: min. 240 m<sup>3</sup>/h - máx. 780 m<sup>3</sup>/h | Nível de potência sonora\*\*: min. 40 dB (A) - máx. 70 dB (A) | Opção de recirculação de ar

Cor: **INOX** | Preço: **805,00 €**



### DPL 110 ILHA



CÓDIGO: 110268  
EAN: 8421152098349

#### Chaminé decorativa para instalação em ilha

Panel de comandos Touch Control | Três velocidades + uma intensiva | Sistema de aspiração perimetral "Contour" | Capacidade de extração\*: min. 240 m<sup>3</sup>/h - máx. 780 m<sup>3</sup>/h | Nível de potência sonora\*\*: min. 40 dB (A) - máx. 70 dB (A) | Estrutura superior em vidro reforçado | Opção de recirculação de ar

Cor: **VIDRO PRETO** | Preço: **925,00 €**



### DG2 90 ILHA



CÓDIGO: 110216  
EAN: 8421152063187

#### Chaminé decorativa para instalação em ilha

Panel de comandos eletrônico | Três velocidades + uma intensiva | Capacidade de extração\*: min. 240 m<sup>3</sup>/h - máx. 780 m<sup>3</sup>/h | Nível de potência sonora\*\*: min. 40 dB (A) - máx. 70 dB (A) | Opção de recirculação de ar

Cor: **VIDRO** | Preço: **595,00 €**



### DH2 ILHA



**INOX (90)**  
CÓDIGO: 110270  
EAN: 8421152100837

**INOX (120)**  
CÓDIGO: 110269  
EAN: 8421152100844

#### Chaminé decorativa para instalação em ilha

Panel de comandos eletrônico | Três velocidades + uma intensiva | Capacidade de extração\*: min. 240 m<sup>3</sup>/h - máx. 780 m<sup>3</sup>/h | Nível de potência sonora\*\*: min. 40 dB (A) - máx. 70 dB (A) | Estrutura superior em vidro reforçado | Opção de recirculação de ar

Cor: **INOX (90)** | Preço: **705,00 €**  
Cor: **INOX (120)** | Preço: **865,00 €**



### DSB ILHA **NOVIDADE**



CÓDIGO: 110277  
EAN: 8421152112397

#### Chaminé decorativa para instalação em ilha

Panel de comandos eletrônico | Três velocidades + uma intensiva | Capacidade de extração\*: min. 240 m<sup>3</sup>/h - máx. 780 m<sup>3</sup>/h | Nível de potência sonora\*\*: min. 40 dB (A) - máx. 70 dB (A) | Opção de recirculação de ar

Cor: **INOX** | Preço: **795,00 €**

## Decorativas parede verticais



### DVL 90



CÓDIGO: 110248  
EAN: 8421152089866

#### Chaminé decorativa vertical

Panel de comandos Touch Control superior | Três velocidades + uma intensiva | Sistema de aspiração perimetral "Contour" | Capacidade de extração\*: min. 240 m<sup>3</sup>/h - máx. 780 m<sup>3</sup>/h | Nível de potência sonora\*\*: min. 40 dB (A) - máx. 70 dB (A) | Opção de recirculação de ar

Cor: **VIDRO PRETO** | Preço: **590,00 €**



### DVT 90 BRANCO **NOVIDADE**



CÓDIGO: 110278  
EAN: 8421152112434

#### Chaminé decorativa vertical

Panel de comandos Touch Control lateral | Três velocidades + uma intensiva | Sistema de aspiração perimetral "Contour" | Capacidade de extração\*: min. 240 m<sup>3</sup>/h - máx. 780 m<sup>3</sup>/h | Nível de potência sonora\*\*: min. 40 dB (A) - máx. 70 dB (A) | Opção de recirculação de ar

Cor: **VIDRO BRANCO** | Preço: **540,00 €**



### DVT 90 PRETO **NOVIDADE**



CÓDIGO: 110279  
EAN: 8421152098325

#### Chaminé decorativa vertical

Panel de comandos Touch Control lateral | Três velocidades + uma intensiva | Sistema de aspiração perimetral "Contour" | Capacidade de extração\*: min. 240 m<sup>3</sup>/h - máx. 780 m<sup>3</sup>/h | Nível de potência sonora\*\*: min. 40 dB (A) - máx. 70 dB (A) | Opção de recirculação de ar

Cor: **VIDRO PRETO** | Preço: **520,00 €**



### DV 80 INOX



CÓDIGO: 110195  
EAN: 8421152051689

#### Chaminé decorativa vertical

Panel de comandos eletrônico | Três velocidades + uma intensiva | Sistema de aspiração perimetral "Contour" | Capacidade de extração\*: min. 210 m<sup>3</sup>/h - máx. 730 m<sup>3</sup>/h | Nível de potência sonora\*\*: min. 39 dB (A) - máx. 68 dB (A) | Esta chaminé pode ser instalada sem cobre tubos de exaustão usando o kit de carvão ativo para recirculação de ar opcional

Cor: **INOX** | Preço: **975,00 €**



### DVE 70/90 VIDRO



**VIDRO (DVE 70)**  
CÓDIGO: 110224  
EAN: 8421152075029

**VIDRO (DVE 90)**  
CÓDIGO: 110225  
EAN: 8421152075036

#### Chaminé decorativa vertical

Painel de comandos Touch Control | Display LCD | Três velocidades + uma intensiva | Capacidade de extração\*: min. 240 m<sup>3</sup>/h - máx. 780 m<sup>3</sup>/h | Nível de potência sonora\*\*: min. 40 dB (A) - máx. 70 dB (A) | Opção de recirculação de ar

Cor: **VIDRO PRETO (DVE 70)** | Preço: **480,00 €**  
Cor: **VIDRO PRETO (DVE 90)** | Preço: **495,00 €**



### DPL 90



**iHood**  
opcional

CÓDIGO: 110250  
EAN: 8421152088012



#### Chaminé decorativa de parede

Painel de comandos Touch Control | Três velocidades + uma intensiva | Sistema de aspiração perimetral "Contour" | Capacidade de extração\*: min. 240 m<sup>3</sup>/h - máx. 780 m<sup>3</sup>/h | Nível de potência sonora\*\*: min. 40 dB (A) - máx. 70 dB (A) | Estrutura superior em vidro reforçado | Opção de recirculação de ar

Cor: **VIDRO PRETO** | Preço: **640,00 €**



### DHC 90



**iHood**  
opcional

CÓDIGO: 110251  
EAN: 8421152089842



#### Chaminé decorativa de parede extraplana

Painel de comandos Touch Control | Display LCD | Três velocidades + uma intensiva | Capacidade de extração\*: min. 240 m<sup>3</sup>/h - máx. 780 m<sup>3</sup>/h | Nível de potência sonora\*\*: min. 40 dB (A) - máx. 70 dB (A) | Estrutura superior e inferior em vidro reforçado | Opção de recirculação de ar

Cor: **VIDRO PRETO** | Preço: **690,00 €**



### DHB 70/90/110



**iHood**  
opcional

**INOX (DHB 70)**  
CÓDIGO: 110208  
EAN: 8421152064825

**INOX (DHB 90)**  
CÓDIGO: 110209  
EAN: 8421152064832

**INOX (DHB 110)**  
CÓDIGO: 110273  
EAN: 8421152098332

#### Chaminé decorativa de parede

Painel de comandos eletrônico | Três velocidades + uma intensiva | Capacidade de extração\*: min. 240 m<sup>3</sup>/h - máx. 780 m<sup>3</sup>/h | Nível de potência sonora\*\*: min. 40 dB (A) - máx. 70 dB (A) | Opção de recirculação de ar

Cor: **INOX (DHB 70)** | Preço: **450,00 €**  
Cor: **INOX (DHB 90)** | Preço: **465,00 €**  
Cor: **INOX (DHB 110)** | Preço: **475,00 €**



## Decorativas parede



### DU 90



CÓDIGO: 110249  
EAN: 8421152089859

#### Chaminé decorativa de parede

Painel de comandos Touch Control | Três velocidades + uma intensiva | Capacidade de extração\*: min. 240 m<sup>3</sup>/h - máx. 780 m<sup>3</sup>/h | Nível de potência sonora\*\*: min. 40 dB (A) - máx. 70 dB (A) | Opção de recirculação de ar

Cor: **VIDRO PRETO** | Preço: **700,00 €**



### DPE 90



**iHood**  
opcional

CÓDIGO: 110226  
EAN: 8421152075081



#### Chaminé decorativa de parede

Painel de comandos Touch Control | Display LCD | Três velocidades + uma intensiva | Sistema de aspiração perimetral "Contour" | Capacidade de extração\*: min. 240 m<sup>3</sup>/h - máx. 780 m<sup>3</sup>/h | Nível de potência sonora\*\*: min. 40 dB (A) - máx. 70 dB (A) | Estrutura superior em vidro reforçado | Opção de recirculação de ar

Cor: **INOX** | Preço: **595,00 €**



### DPS 90 SLIM **NOVIDADE**



**iHood**  
opcional

CÓDIGO: 110280  
EAN: 8421152112441



#### Chaminé decorativa de parede extraplana

Painel de comandos Touch Control | Display LCD | Três velocidades | Sistema de aspiração perimetral "Contour" | Capacidade de extração\*: min. 270 m<sup>3</sup>/h - máx. 440 m<sup>3</sup>/h | Nível de potência sonora\*\*: min. 53 dB (A) - máx. 63 dB (A) | Estrutura superior em vidro reforçado | Opção de recirculação de ar

Cor: **INOX** | Preço: **465,00 €**



### DH2 60/70/90



**iHood**  
opcional

**INOX (DH2 60)**  
CÓDIGO: 110253  
EAN: 8421152074985

**INOX (DH2 70)**  
CÓDIGO: 110254  
EAN: 8421152074992

**INOX (DH2 90)**  
CÓDIGO: 110255  
EAN: 8421152075005

#### Chaminé decorativa de parede

Painel de comandos eletrônico | Três velocidades + uma intensiva | Capacidade de extração\*: min. 240 m<sup>3</sup>/h - máx. 780 m<sup>3</sup>/h | Nível de potência sonora\*\*: min. 40 dB (A) - máx. 70 dB (A) | Estrutura superior em vidro reforçado | Opção de recirculação de ar

Cor: **INOX (DH2 60)** | Preço: **290,00 €**  
Cor: **INOX (DH2 70)** | Preço: **305,00 €**  
Cor: **INOX (DH2 90)** | Preço: **320,00 €**







### DQ 90



CÓDIGO: 110196  
EAN: 8421152051672

#### Chaminé decorativa de canto

Painel de comandos eletrónico | Três velocidades + uma intensiva | Capacidade de extração\*: min. 240 m<sup>3</sup>/h - máx. 780 m<sup>3</sup>/h | Nível de potência sonora\*\*: min. 40 dB (A) - máx. 70 dB (A) | Opção de recirculação de ar

Cor: VIDRO | Preço: **930,00 €**



### NC2 70/90



**VIDRO (NC2 70)**  
CÓDIGO: 110227  
EAN: 8421152074930  
**VIDRO (NC2 90)**  
CÓDIGO: 110228  
EAN: 8421152074947

#### Chaminé decorativa de parede

Painel de comandos eletrónico | Três velocidades + uma intensiva | Capacidade de extração\*: min. 240 m<sup>3</sup>/h - máx. 780 m<sup>3</sup>/h | Nível de potência sonora\*\*: min. 40 dB (A) - máx. 70 dB (A) | Opção de recirculação de ar

Cor: VIDRO (NC2 70) | Preço: **320,00 €**  
Cor: VIDRO (NC2 90) | Preço: **325,00 €**



### DG3 70/90



iHood  
opcional

**VIDRO (DG3 70)**  
CÓDIGO: 110229  
EAN: 8421152074879

**VIDRO (DG3 90)**  
CÓDIGO: 110230  
EAN: 8421152074886



#### Chaminé decorativa de parede

Painel de comandos eletrónico | Três velocidades + uma intensiva | Capacidade de extração\*: min. 240 m<sup>3</sup>/h - máx. 780 m<sup>3</sup>/h | Nível de potência sonora\*\*: min. 40 dB (A) - máx. 70 dB (A) | Opção de recirculação de ar

Cor: VIDRO (DG3 70) | Preço: **295,00 €**  
Cor: VIDRO (DG3 90) | Preço: **300,00 €**



### DSB 70/90 **NOVIDADE**



**INOX (DSB 70)**  
CÓDIGO: 110281  
EAN: 8421152112403

**INOX (DSB 90)**  
CÓDIGO: 110282  
EAN: 8421152112410

#### Chaminé decorativa de parede

Painel de comandos eletrónico | Três velocidades + uma intensiva | Capacidade de extração\*: min. 240 m<sup>3</sup>/h - máx. 780 m<sup>3</sup>/h | Nível de potência sonora\*\*: min. 40 dB (A) - máx. 70 dB (A) | Opção de recirculação de ar

Cor: INOX (DSB 70) | Preço: **295,00 €**  
Cor: INOX (DSB 90) | Preço: **310,00 €**



### DM 60/70/90



**INOX (DM 60)**  
CÓDIGO: 110142  
EAN: 8421152728789

**INOX (DM 70)**  
CÓDIGO: 110144  
EAN: 8421152728802

**INOX (DM 90)**  
CÓDIGO: 110146  
EAN: 8421152728819

#### Chaminé decorativa de parede

Painel de comandos mecânico | Três velocidades + uma intensiva | Capacidade de extração\*: min. 240 m<sup>3</sup>/h - máx. 780 m<sup>3</sup>/h | Nível de potência sonora\*\*: min. 40 dB (A) - máx. 70 dB (A) | Opção de recirculação de ar

Cor: INOX (DM 60) | Preço: **330,00 €**  
Cor: INOX (DM 70) | Preço: **355,00 €**  
Cor: INOX (DM 90) | Preço: **390,00 €**



### DEP 60/70/90



**INOX (DEP 60)**  
CÓDIGO: 110244  
EAN: 8421152069691

**INOX (DEP 70)**  
CÓDIGO: 110242  
EAN: 8421152069738

**INOX (DEP 90)**  
CÓDIGO: 110240  
EAN: 8421152069769

#### Chaminé decorativa de parede

Painel de comandos mecânico | Três velocidades | Capacidade de extração\*: min. 329 m<sup>3</sup>/h - máx. 405 m<sup>3</sup>/h | Nível de potência sonora\*\*: min. 53 dB (A) - máx. 63 dB (A) | Opção de recirculação de ar

Cor: INOX (DEP 60) | Preço: **160,00 €**  
Cor: INOX (DEP 70) | Preço: **190,00 €**  
Cor: INOX (DEP 90) | Preço: **215,00 €**



### DMR 90 RÚSTICA



CÓDIGO: 110252  
EAN: 8421152088005

#### Chaminé decorativa rústica

Painel de comandos mecânico | Três velocidades + intensiva | Capacidades de extração\*: min. 240 m<sup>3</sup>/h - máx. 780 m<sup>3</sup>/h | Nível de potência sonora\*\*: min. 40 dB (A) - máx. 70 dB (A) | Opção de recirculação de ar

Cor: PRETO | Preço: **375,00 €**



### DBV 90



CÓDIGO: 110197  
EAN: 8421152051726

#### Chaminé decorativa sem motor para exaustão central

Painel de comandos mecânico com comandos deslizantes | 1 motor elétrico para controlo da válvula (duas posições: aberto e fechado) | Opção de recirculação de ar

Cor: INOX | Preço: **210,00 €**

## ➤ Apainelável



### DHI 90 APAINELÁVEL



CÓDIGO: 110272  
EAN: 8421152098363

#### Chaminé decorativa apainelável

Duas possibilidades de instalação: integrável em móveis de cozinha ou em livre instalação como chaminé | Painéis laterais e frontais removíveis | Painel de comandos eletrônico | Três velocidades + uma intensiva | Capacidade de extração\*: min. 240 m<sup>3</sup>/h - máx. 780 m<sup>3</sup>/h | Nível de potência sonora\*\*: min. 40 dB (A) - máx. 70 dB (A) | Opção de recirculação de ar

Cor: **INOX** | Preço: **615,00 €**

## ➤ Exaustores



### CNL1 9000



CÓDIGO: 121121  
EAN: 8421152084151



### CNL1 3000



CÓDIGO: 121101  
EAN: 8421152084120

#### Exaustor telescópico

Frete em aço inoxidável anti mancha | Painel de comandos mecânico | Três velocidades | 2 motores de dupla turbina | Capacidade de extração\*: min. 179 m<sup>3</sup>/h - máx. 427 m<sup>3</sup>/h | Nível de potência sonora\*\*: min. 39 dB (A) - máx. 60 dB (A) | Opção de recirculação de ar

Cor: **INOX** | Preço: **295,00 €**

#### Exaustor telescópico

Frete em aço inoxidável anti mancha | Painel de comandos mecânico | Três velocidades | 2 motores de dupla turbina | Capacidade de extração\*: min. 179 m<sup>3</sup>/h - máx. 427 m<sup>3</sup>/h | Nível de potência sonora\*\*: min. 39 dB (A) - máx. 60 dB (A) | Opção de recirculação de ar

Cor: **INOX** | Preço: **220,00 €**



### CNL1 2002



**INOX**  
CÓDIGO: 121051  
EAN: 8421152075197

**BRANCO**  
CÓDIGO: 121052  
EAN: 8421152075203

**PRETO**  
CÓDIGO: 121053  
EAN: 8421152075210



### CNL1 1001



**INOX**  
CÓDIGO: 121001  
EAN: 8421152075180

**BRANCO**  
CÓDIGO: 121002  
EAN: 8421152075166

**PRETO**  
CÓDIGO: 121003  
EAN: 8421152075173

#### Exaustor telescópico

Frete em aço inoxidável anti mancha (versão inox) | Painel de comandos mecânico | Três velocidades | Dois motores | Capacidade de extração\*: min. 215 m<sup>3</sup>/h - máx. 391 m<sup>3</sup>/h | Nível de potência sonora\*\*: min. 51 dB (A) - máx. 68 dB (A) | Opção de recirculação de ar

Cor: **INOX** | Preço: **160,00 €**

Cor: **BRANCO/ PRETO** | Preço: **145,00 €**

#### Exaustor telescópico

Frete em aço inoxidável anti mancha (versão inox) | Painel de comandos mecânico | Três velocidades | Um motor | Capacidade de extração\*: min. 120 m<sup>3</sup>/h - máx. 260 m<sup>3</sup>/h | Nível de potência sonora\*\*: min. 48 dB (A) - máx. 64 dB (A) | Opção de recirculação de ar

Cor: **INOX** | Preço: **135,00 €**

Cor: **BRANCO/ PRETO** | Preço: **125,00 €**



### TL1 92



CÓDIGO: 121251  
EAN: 8421152036020



### C 920 INOX



CÓDIGO: 121681  
EAN: 8421152037560

#### Exaustor telescópico

Frete em aço inoxidável anti mancha | Painel de comandos mecânico | Duas velocidades | Um motor de dupla turbina | Capacidade de extração\*: min. 233 m<sup>3</sup>/h - máx. 332 m<sup>3</sup>/h | Nível de potência sonora\*\*: min. 56 dB (A) - máx. 65 dB (A) | Opção de recirculação de ar

Cor: **INOX** | Preço: **160,00 €**

#### Exaustor tradicional

Frete em aço inoxidável anti mancha | Painel de comandos mecânico | Três velocidades | Dois motores | Capacidade de extração\*: min. 214 m<sup>3</sup>/h - máx. 373 m<sup>3</sup>/h | Nível de potência sonora\*\*: min. 60 dB (A) - máx. 73 dB (A) | Opção de recirculação de ar

Cor: **INOX** | Preço: **160,00 €**



### C 620 INOX



CÓDIGO: 121631  
EAN: 8421152735992



### C 620 BRANCO/PRETO



**BRANCO**  
CÓDIGO: 121632  
EAN: 8421152740767

**PRETO**  
CÓDIGO: 121633  
EAN: 8421152064580

#### Exaustor tradicional

Frete em aço inoxidável anti mancha | Painel de comandos mecânico | Três velocidades | Dois motores | Capacidade de extração\*: min. 214 m3/h - máx. 373 m3/h | Nível de potência sonora\*\*: min. 60 dB (A) - máx. 73 dB (A) | Opção de recirculação de ar

Cor: **INOX** | Preço: **145,00 €**

#### Exaustor tradicional

Painel de comandos deslizantes | Três velocidades | Dois motores | Capacidade de extração\*: min. 214 m3/h - máx. 373 m3/h | Nível de potência sonora\*\*: min. 60 dB (A) - máx. 73 dB (A) | Opção de recirculação de ar

Cor: **BRANCO/PRETO** | Preço: **125,00 €**



### TUB 60



**INOX**  
CÓDIGO: 121501  
EAN: 8421152738337

**BRANCO**  
CÓDIGO: 121502  
EAN: 8421152738306

**PRETO**  
CÓDIGO: 121503  
EAN: 8421152738320



### GFH 55/73



**INOX (GFH 55)**  
CÓDIGO: 121471  
EAN: 8421152036396

**INOX (GFH 73)**  
CÓDIGO: 121481  
EAN: 8421152036402

#### Exaustor tradicional

Painel de comandos mecânico com comandos deslizantes | Três velocidades | Um motor | Capacidade de extração\*: min. 104 m3/h - máx. 149 m3/h | Nível de potência sonora\*\*: min. 53 dB (A) - máx. 62 dB (A) | Opção de recirculação de ar

Cor: **INOX** | Preço: **100,00 €**

Cor: **BRANCO/PRETO** | Preço: **75,00 €**

#### Grupo filtrante

Painel em inox | Painel de comandos mecânico | Três velocidades | Um motor de dupla turbina | Capacidade de extração\*: min. 223 m3/h - máx. 329 m3/h | Nível de potência sonora\*\*: min. 53 dB (A) - máx. 63 dB (A) | Opção de recirculação de ar

Cor: **INOX (GFH 55)** | Preço: **150,00 €**

Cor: **INOX (GFH 73)** | Preço: **180,00 €**



### GF 2



**INOX**  
CÓDIGO: 121401  
EAN: 8421152215104

**BRANCO**  
CÓDIGO: 121402  
EAN: 8421152215029

**PRETO**  
CÓDIGO: 121403  
EAN: 8421152064603

#### Grupo filtrante

Painel de comandos mecânico com comandos deslizantes | Três velocidades | Dois motores | Capacidade de extração\*: min. 242 m3/h - máx. 365 m3/h | Nível de potência sonora\*\*: min. 55 dB (A) - máx. 67 dB (A) | Opção de recirculação de ar

Cor: **INOX** | Preço: **150,00 €**

Cor: **BRANCO/PRETO** | Preço: **140,00 €**

\* Capacidade de extração UNE EN 61591

\*\* Nível de potência sonora UNE EN 60704-2-13 (re 1pW)



# FRIGORÍFICOS

O frio ecológico imprescindível no seu lar

## Sistema No Frost, o frio sem gelo

### Vantagens:

- **Congelação mais rápida** - mantém a qualidade dos alimentos fazendo uma melhor conservação dos mesmos.
- **Evita a descongelação e limpeza periódica do equipamento** - o frigorífico descongela automaticamente e a água resultante deposita-se num compartimento especial, evaporando-se.
- Mantém uma **temperatura ideal e homogénea em toda a cavidade de conservação**.
- **Permite controlar o grau de humidade, evitando a formação de gelo sobre as paredes e alimentos**.

## Display LCD na porta. Tecnologia e desenho ao detalhe



Os nossos frigoríficos incorporam avançados sistemas de controlo eletrónico que permitem ao utilizador estar permanentemente informado da temperatura de cada zona do frigorífico, informando mediante alarmes se existe algum problema ou se a porta está mal fechada.

A função Eco-Férias, nos modelos com display na porta, mantém as temperaturas constantes no compartimento do frigorífico e congelador, o que reduz consideravelmente o consumo de energia, evitando a proliferação de bactérias e odores durante longos períodos de ausência.

## NFE 900 X, o frigorífico flexível

A flexibilidade do frigorífico de 4 portas NFE 900 X é total, graças à amplitude da sua zona frigorífica e à multizona convertível frigorífico-congelador. A sua zona frigorífica aproveita toda a largura do equipamento, sem qualquer separação. Este aproveitamento do espaço permite colocar recipientes muito grandes com até 80 cm de comprimento. Além disso, este frigorífico em aço inoxidável anti mancha destaca-se pela iluminação interior LED, pelas duas zonas de conservação 0-3°C e pelo display LCD multifunções na porta, que o diferencia dos demais modelos existentes no mercado.



### Sistema Fuzzy Logic, o controlo eletrónico do frio

O sistema “Fuzzy Logic” permite ter de forma automática um constante e exato controlo da temperatura, sem necessidade que o utilizador o faça. Este sistema regula eletronicamente a temperatura interior do frigorífico através de sensores independentes distribuídos por todo o frigorífico. Isto permite manter automaticamente uma temperatura sempre constante e ajustada à temperatura exterior. Toda a informação de temperaturas, tanto interiores como exteriores são estabelecidas pelo controlo eletrónico, o qual regula a entrada de ar frio e define as diferentes temperaturas de forma exata para cada compartimento.

### Sistema anti bactérias

Um revestimento especial à base de iões de prata injetados tanto nas paredes da cavidade interna como na porta, impede a proliferação de bactérias, micro organismos, entre outros, evitando que se produzam odores desagradáveis no interior do frigorífico. Este sistema da Teka mantém frescos e saudáveis os alimentos durante um período mais alargado de tempo, evitando o desenvolvimento de doenças como salmonelas, legionela ou hepatites. De notar ainda que há modelos na gama com 4 tipos distintos de anti bactérias: na junta, filtro de odores anti bactérias, ionizador ou gerador de iões e revestimento de nano partículas de prata.



### Energeticamente eficientes, tecnologicamente avançados

Firmemente comprometidos em respeitar o meio ambiente, os frigoríficos Teka são 100% isentos de CFC e cumprem todas as normativas internacionais respeitantes ao tema. Além disso, numa clara aposta neste sentido, todos os nossos modelos são A+ e proporcionam importantes reduções no consumo energético e baixos níveis de rumorosidade.

### “American way of life”

A Teka oferece dois modelos de frigorífico americano com estética em aço inoxidável anti mancha: um modelo com dispensador de água fresca, cubos de gelo ou gelo picado e filtro exterior de fácil acesso, para facilitar a manutenção do equipamento e uma versão sem dispensador (NF2 620 X), que permite ser instalado em qualquer lugar.

O NF2 650 X destaca-se ainda pela possibilidade de desligar o dispensador de gelo, pressionando durante 3 segundos o botão “Ice off” para evitar que se formem blocos de gelo quando passamos períodos mais longos fora de casa. Além disso, tem um sistema inteligente de arrefecimento. O ar frio na coluna traseira do frigorífico move-se para os lados e não para a frente. Por não fazer incidir o ar diretamente nos alimentos, evita que se deteriorem ou se congelem os alimentos armazenados junto da parede traseira.

## Funções disponíveis nos frigoríficos Teka

#### Função Eco

É um modo de poupança de energia que se pode ativar quando se permanece longos períodos fora de casa sem abrir o frigorífico.

#### Função Power

Pode-se ligar e desligar o frigorífico a partir do painel de comandos.



#### Função Fuzzy Logic

Permite um controlo de temperatura constante e exato de forma automática.

## ➤ Frigorífico 4 portas



### NFE 900 X \*A+++



CÓDIGO: 200060  
EAN: 8421152086209

Cor: **INOX**  
Preço: **1.900,00 €**

455  
kWh/ano

A<sub>15h</sub>

#### Frigorífico de instalação livre side by side

Portas em aço inoxidável anti mancha | Pannel eletrónico com display digital LCD integrado na porta | Frio No FROST no frigorífico e no congelador | Zona convertível frigorífico - congelador | Capacidade total (bruta): 610 litros | Capacidade do frigorífico (líquida): 385 litros | Capacidade do congelador (líquida): 155 litros | Um compressor | Classificação energética A+ | Classificação climática SN-T

#### MEDIDAS EXTERIORES mm:

920 | 1.825 | 765



## ➤ Americanos



### NF2 650 X \*A+++



CÓDIGO: 200055  
EAN: 8421152081990

Cor: **INOX**  
Preço: **1.700,00 €**

447  
kWh/ano

A<sub>8h</sub>

#### Frigorífico de instalação livre side by side

Portas em aço inoxidável anti mancha | Pannel eletrónico com display digital LCD integrado na porta | Frio No FROST no frigorífico e no congelador | Dispensador externo de água fria, gelo picado e cubos de gelo com sistema de filtragem de água | Capacidade total (bruta): 615 litros | Capacidade do frigorífico (líquida): 375 litros | Capacidade do congelador (líquida): 151 litros | Um compressor | Classificação energética A+ | Classificação climática SN-T

#### MEDIDAS EXTERIORES mm:

920 | 1.785 | 745



### NF2 620 X \*A+++



CÓDIGO: 200056  
EAN: 8421152081983

Cor: **INOX**  
Preço: **1.450,00 €**

476  
kWh/ano

A<sub>8h</sub>

#### Frigorífico de instalação livre side by side

Portas em aço inoxidável anti mancha | Pannel eletrónico com display digital LCD integrado na porta | Frio No FROST no frigorífico e no congelador | Capacidade total (bruta): 625 litros | Capacidade do frigorífico (líquida): 378 litros | Capacidade do congelador (líquida): 178 litros | Um compressor | Classificação energética A+ | Classificação climática SN-T

#### MEDIDAS EXTERIORES mm:

920 | 1.785 | 745



## ❖ Side by side de instalação livre



### TS2 370 INOX



CÓDIGO: 200057  
EAN: 8421152086162

Cor: **INOX**  
Preço: **630,00 €**

163  
kWh/ano

#### Frigorífico de instalação livre

Portas em aço inoxidável anti mancha | Capacidade total (bruta): 370 litros | Capacidade do frigorífico (líquida): 335 litros | Um compressor | Classificação energética A+ | Classificação climática SN-T

#### MEDIDAS EXTERIORES mm:

595 | 1.710 | 600



### TGF2 270 NF INOX \*C\*\*\*



CÓDIGO: 200058  
EAN: 8421152086179

Cor: **INOX**  
Preço: **785,00 €**

304  
kWh/ano

A13h

#### Arca de instalação livre

Portas em aço inoxidável anti mancha | Frio NO FROST | Capacidade total (bruta): 265 litros | Capacidade do congelador (líquida): 227 litros | Um compressor | Classificação energética A+ | Classificação climática SN-T

#### MEDIDAS EXTERIORES mm:

595 | 1.710 | 600



### TS2 370 BRANCO



CÓDIGO: 200069  
EAN: 8421152090008

Cor: **BRANCO**  
Preço: **570,00 €**

163  
kWh/ano

#### Frigorífico de instalação livre

Capacidade total (bruta): 370 litros | Capacidade do frigorífico (líquida): 335 litros | Um compressor | Classificação energética A+ | Classificação climática SN-T

#### MEDIDAS EXTERIORES mm:

595 | 1.710 | 600



### TGF2 270 NF BRANCO \*C\*\*\*



CÓDIGO: 200070  
EAN: 8421152090039

Cor: **BRANCO**  
Preço: **730,00 €**

304  
kWh/ano

A13h

#### Arca de instalação livre

Frio NO FROST | Capacidade total (bruta): 265 litros | Capacidade do congelador (líquida): 227 litros | Um compressor | Classificação energética A+ | Classificação climática SN-T

#### MEDIDAS EXTERIORES mm:

595 | 1.710 | 600

## ❖ Combinados de instalação livre



### NFE1 420 \*C\*\*\*



CÓDIGO: 200054  
EAN: 8421152071328

Cor: **INOX**  
Preço: **1.020,00 €**

344  
kWh/ano

A24h

#### Combinado de instalação livre

Portas em aço inoxidável anti mancha | Painel eletrónico com display digital LCD integrado na porta | Frio NO FROST no frigorífico e no congelador | Capacidade total (bruta): 475 litros | Capacidade do frigorífico (líquida): 312 litros | Capacidade do congelador (líquida): 125 litros | Um compressor | Classificação energética A+ | Classificação climática SN-T

#### MEDIDAS EXTERIORES mm:

700 | 1.930 | 680



Display porta



### NFE2 320 \*C\*\*\* NOVIDADE



CÓDIGO: 200076  
EAN: 8421152112243

Cor: **INOX**  
Preço: **750,00 €**

333  
kWh/ano

A17h

#### Combinado de instalação livre

Portas em aço inoxidável anti mancha | Painel eletrónico com display digital LCD integrado na porta | Frio NO FROST no frigorífico e no congelador | Capacidade total (bruta): 320 litros | Capacidade do frigorífico (líquida): 197 litros | Capacidade do congelador (líquida): 90 litros | Um compressor | Classificação energética A+ | Classificação climática SN-T

#### MEDIDAS EXTERIORES mm:

595 | 1.860 | 600



Display porta



### NFT 370 e-INOX \*C\*\*\*



CÓDIGO: 200075  
EAN: 8421152098547

Cor: **e-INOX**  
Preço: **880,00 €**

350 kWh/ano

A13h

#### Combinado de instalação livre

Painel eletrônico com display digital LCD Touch Control integrado na porta | Frio No FROST no frigorífico e congelador | Capacidade total (bruta): 395 litros | Capacidade do frigorífico (líquida): 260 litros | Capacidade do congelador (líquida): 80 litros | Um compressor | Classificação energética A+ | Classificação climática SN-T

#### MEDIDAS EXTERIORES mm:

595 | 2.000 | 670



Display porta



### NFT 340 e-INOX \*C\*\*\*



CÓDIGO: 200067  
EAN: 8421152098523

Cor: **e-INOX**  
Preço: **675,00 €**

319 kWh/ano

A13h

#### Combinado de instalação livre

Painel eletrônico com display digital LCD Touch Control integrado na porta | Frio No FROST no frigorífico e congelador | Capacidade total (bruta): 346 litros | Capacidade do frigorífico (líquida): 230 litros | Capacidade do congelador (líquida): 80 litros | Um compressor | Classificação energética A+ | Classificação climática SN-T

#### MEDIDAS EXTERIORES mm:

595 | 1.880 | 670



Display porta



### NFT 340 BRANCO \*C\*\*\*



CÓDIGO: 200068  
EAN: 8421152098530

Cor: **BRANCO**  
Preço: **600,00 €**

319 kWh/ano

A13h

#### Combinado de instalação livre

Painel eletrônico com display digital LCD Touch Control integrado na porta | Frio No FROST no frigorífico e congelador | Capacidade total (bruta): 346 litros | Capacidade do frigorífico (líquida): 230 litros | Capacidade do congelador (líquida): 80 litros | Um compressor | Classificação energética A+ | Classificação climática SN-T

#### MEDIDAS EXTERIORES mm:

595 | 1.880 | 670



Display porta



### CB 385 \*C\*\*\*



CÓDIGO: 200064  
EAN: 8421152075142

Cor: **BRANCO**  
Preço: **540,00 €**

295 kWh/ano

A24h

#### Combinado de instalação livre

Portas reversíveis | Descongelamento automática do frigorífico | Termostato regulável | Zona de conservação 0-3°C | Capacidade total (bruta): 352 litros | Capacidade do frigorífico (líquida): 226 litros | Capacidade do congelador (líquida): 116 litros | Um compressor | Classificação energética A+ | Classificação climática N-ST

#### MEDIDAS EXTERIORES mm:

595 | 1.875 | 640

## ➤ Frigoríficos e congeladores de instalação livre



### NF2 400 \*C\*\*\*



CÓDIGO: 200053  
EAN: 8421152071168

Cor: **INOX**  
Preço: **905,00 €**

333 kWh/ano

A19h

#### Frigorífico de instalação livre

Portas em inox anti mancha | Frio NO FROST no frigorífico e no congelador | Capacidade total (bruta): 430 litros | Capacidade do frigorífico (líquida): 295 litros | Capacidade do congelador (líquida): 90 litros | Um compressor | Classificação energética A+ | Classificação climática SN-T

#### MEDIDAS EXTERIORES mm:

700 | 1.690 | 680



### FT3 310 \*C\*\*\*



CÓDIGO: 200066  
EAN: 8421152089224

Cor: **BRANCO**  
Preço: **375,00 €**

236 kWh/ano

A21h

#### Frigorífico de instalação livre

Portas reversíveis | Descongelamento automática do frigorífico | Capacidade total (bruta): 256 litros | Capacidade do frigorífico (líquida): 211 litros | Capacidade do congelador (líquida): 42 litros | Um compressor | Classificação energética A+ | Classificação climática N

#### MEDIDAS EXTERIORES mm:

540 | 1.600 | 600





### TS 138 \***\*\*\***



CÓDIGO: 200071  
EAN: 8421152063507

Cor: **BRANCO**  
Preço: **210,00 €**

173  
kWh/ano

A<sub>10h</sub>

#### Frigorífico de instalação livre

Porta reversível | Capacidade total (bruta): 98 litros | Capacidade do frigorífico (líquida): 86 litros | Capacidade do congelador (líquida): 10 litros | Um compressor | Classificação energética A+ | Classificação climática ST

#### MEDIDAS EXTERIORES mm:

📏 494 | 📏 847 | 📏 494



### TS 130 \***\*\*\*** **NOVIDADE**



CÓDIGO: 200077  
EAN: 8421152112229

Cor: **BRANCO**  
Preço: **225,00 €**

120  
kWh/ano

#### Frigorífico de instalação livre

Porta reversível | Combinável side-by-side com a arca vertical TG 80 | Capacidade total (bruta): 132 litros | Capacidade do frigorífico (líquida): 130 litros | Um compressor | Classificação energética A+ | Classificação climática N-ST

#### MEDIDAS EXTERIORES mm:

📏 545 | 📏 845 | 📏 570



### TG 80 \***\*\*\*** **NOVIDADE**



CÓDIGO: 200078  
EAN: 8421152112236

Cor: **BRANCO**  
Preço: **250,00 €**

183  
kWh/ano

A<sub>12h</sub>

#### Congelador de instalação livre

Porta reversível | Combinável side-by-side com o frigorífico TS 130 | Capacidade total (bruta): 88 litros | Capacidade do congelador (líquida): 87 litros | Um compressor | Classificação energética A+ | Classificação climática SN-T

#### MEDIDAS EXTERIORES mm:

📏 545 | 📏 845 | 📏 570

## ❖ Side by side de encastre



### TK12 300



CÓDIGO: 190053  
EAN: 8421152085028

Cor: **BRANCO**  
Preço: **795,00 €**

153  
kWh/ano

#### Frigorífico de encastre

Sistema de integração com porta fixa | Capacidade total (bruta): 315 litros | Capacidade do frigorífico (líquida): 310 litros | Um compressor | Classificação energética A+ | Classificação climática SN-T

#### MEDIDAS EXTERIORES mm:

📏 543 | 📏 1.771 | 📏 545



### TG12 200 NF \***\*\*\***



CÓDIGO: 190054  
EAN: 8421152085011

Cor: **BRANCO**  
Preço: **950,00 €**

310  
kWh/ano

A<sub>10h</sub>

#### Arca de encastre

Sistema de integração com porta fixa | Frio No FROST | Capacidade total (bruta): 220 litros | Capacidade do frigorífico (líquida): 196 litros | Um compressor | Classificação energética A+ | Classificação climática SN-T

#### MEDIDAS EXTERIORES mm:

📏 543 | 📏 1.771 | 📏 545

## Combinados e frigoríficos de encastre



### CI 350 NF

CÓDIGO: 190041  
 EAN: 8421152053959  
 Cor: **BRANCO**  
 Preço: **895,00 €**

310 kWh/ano  
 A13h

#### Combinado de encastre

Sistema de integração com porta deslizante | Frio NO FROST no congelador | Capacidade total (bruta): 278 litros | Capacidade do frigorífico (líquida): 200 litros | Capacidade do congelador (líquida): 62 litros | Um compressor | Classificação energética A+ | Classificação climática SN-T

#### MEDIDAS EXTERIORES mm:

540 | 1.775 | 545



### CI 342 \*+++

CÓDIGO: 190060  
 EAN: 8421152098561  
 Cor: **BRANCO**  
 Preço: **580,00 €**

276 kWh/ano  
 A20h

#### Combinado de encastre

Sistema de integração com porta deslizante | Painel de controlo eletrónico | Capacidade total (bruta): 283 litros | Capacidade do frigorífico (líquida): 161 litros | Capacidade do congelador (líquida): 55 litros | Um compressor | Classificação energética A+ | Classificação climática SN-ST

#### MEDIDAS EXTERIORES mm:

540 | 1.770 | 535



### FI 290 \*+++

CÓDIGO: 190042  
 EAN: 8421152053942  
 Cor: **BRANCO**  
 Preço: **585,00 €**

275 kWh/ano  
 A16h

#### Frigorífico de encastre

Sistema de integração com porta deslizante | Capacidade total (bruta): 264 litros | Capacidade do frigorífico (líquida): 214 litros | Capacidade do congelador (líquida): 45 litros | Um compressor | Classificação energética A+ | Classificação climática SN-ST

#### MEDIDAS EXTERIORES mm:

540 | 1.575 | 545



### TF12 130 D \*+++

CÓDIGO: 190052  
 EAN: 8421152084908  
 Cor: **BRANCO**  
 Preço: **450,00 €**

183 kWh/ano

#### Frigorífico de encastre

Sistema de integração com porta fixa | Capacidade total (bruta): 125 litros | Capacidade do frigorífico (líquida): 105 litros | Capacidade do congelador (líquida): 18 litros | Um compressor | Classificação energética A+ | Classificação climática SN-T

#### MEDIDAS EXTERIORES mm:

596 | 820 | 545



### TK12 145 D

CÓDIGO: 190056  
 EAN: 8421152084892  
 Cor: **BRANCO**  
 Preço: **500,00 €**

118 kWh/ano

#### Frigorífico de encastre

Sistema de integração com porta fixa | Capacidade total (bruta): 130 litros | Capacidade do frigorífico (líquida): 128 litros | Um compressor | Classificação energética A+ | Classificação climática SN-T

#### MEDIDAS EXTERIORES mm:

598 | 820 | 545



### TG12 120 D \*+++

CÓDIGO: 190057  
 EAN: 8421152084915  
 Cor: **BRANCO**  
 Preço: **525,00 €**

191 kWh/ano  
 A19h

#### Arca de encastre

Sistema de integração com porta fixa | Capacidade total (bruta): 96 litros | Capacidade da arca (líquida): 87 litros | Um compressor | Classificação energética A+ | Classificação climática SN-T

#### MEDIDAS EXTERIORES mm:

598 | 820 | 545

## Garrafeiras



### RVI 35

**B** CÓDIGO: 190058  
EAN: 8421152087299

Cor: **VIDRO**  
Preço: **795,00 €**

180 kWh/ano

#### Garrafeira de integração total

Capacidade: 35 garrafas | Painel de controlo eletrónico | Temperatura regulável (5° a 16°C) | Capacidade total (bruta): 135 litros | Iluminação por LED | Porta reversível | 4 prateleiras de madeira reguláveis em altura | Classificação energética B | Classificação climática SN

#### MEDIDAS EXTERIORES mm:

540 | 865 | 545



### RV 51 E

**B** CÓDIGO: 200040  
EAN: 8421152038741

Cor: **INOX**  
Preço: **540,00 €**

197 kWh/ano

#### Garrafeira de livre instalação

Capacidade: 51 garrafas | Painel de controlo eletrónico | Temperatura regulável para vinho tinto (de 13° a 16°C) ou branco (de 7° a 16°C) | Capacidade total (bruta): 165 litros | Um compressor | 5 prateleiras de madeira reguláveis em altura | Classificação energética B | Classificação climática N

#### MEDIDAS EXTERIORES mm:

506 | 1.280 | 550



### RV 26 E

**B** CÓDIGO: 200041  
EAN: 8421152038734

Cor: **INOX**  
Preço: **380,00 €**

190 kWh/ano

#### Garrafeira de livre instalação

Capacidade: 26 garrafas | Painel de controlo eletrónico | Temperatura regulável para vinho tinto (de 13° a 16°C) ou branco (de 7° a 16°C) | Capacidade total (bruta): 85 litros | Um compressor | 2 prateleiras de madeira reguláveis em altura | Classificação energética B | Classificação climática N

#### MEDIDAS EXTERIORES mm:

506 | 780 | 550



### RV 8 **NOVIDADE**

**B** CÓDIGO: 200079  
EAN: 8421152098172

Cor: **VIDRO**  
Preço: **105,00 €**

170 kWh/ano

#### Garrafeira compacta de livre instalação

Capacidade: 8 garrafas | Painel de controlo eletrónico | Display digital LCD | Temperatura regulável (de 8° a 18°C) | Capacidade total (bruta): 25 litros | Duas prateleiras cromadas | Classificação energética B | Classificação climática SN

#### MEDIDAS EXTERIORES mm:

420 | 285 | 525





# MÁQUINAS DE LAVAR ROUPA

Eficiência e tecnologia

## Mais capacidade, até 8 Kg

A gama de máquinas de lavar roupa de instalação livre TK2 caracteriza-se pela sua grande capacidade (modelos de 7 e 8 Kg), variedade de acabamentos (aço inoxidável anti mancha e branco), estética uniforme com botões de tato suave e display digital LCD vermelho a combinar com os restantes eletrodomésticos Teka.

## 8 Kg em máquinas de integração total

A Teka possui máquinas de integração total com capacidade para 8 Kg e classificação energética A+. Os modelos de integração total LI4 têm orifícios mais pequenos no tambor que permitem que o detergente seja totalmente eliminado para um maior cuidado da roupa. Adicionalmente fazem inúmeros cálculos de peso da roupa para permitir a máxima poupança energética e de água.

## Capacidade de carga variável automática

Graças a um sensor especial de peso na cuba, as máquinas de lavar roupa Teka ajustam automaticamente os consumos de água, energia e detergente, em função da quantidade de roupa introduzida.

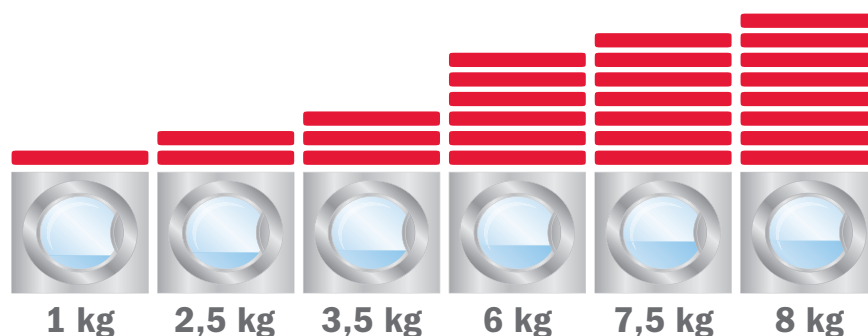

## Sistema de controlo de equilíbrios

Este sistema da Teka otimiza a distribuição da roupa evitando que esta se acumule apenas de um lado do tambor. Com isto consegue-se um aumento de estabilidade diminuindo o nível de ruído provocado pelas vibrações, o que permite aumentar o tempo de vida útil do equipamento. Além disso, o tambor multi perfurado Teka, em aço inoxidável, permite um suave deslizar da roupa no interior da máquina.

## Máxima eficácia energética

As máquinas de lavar roupa Teka combinam sistemas que minimizam o consumo de água e energia com avançadas prestações de lavagem e secagem. Graças a esses avanços tecnológicos, algumas das nossas máquinas obtêm a máxima classificação: A+++.

A nova Legislação Europeia sobre a etiqueta energética pressupõe uma alteração na classificação energética das máquinas. A nova Etiqueta Energética da União Europeia associa até 3 classes adicionais, A+, A++ e A+++ ao sistema original.



Emissão de ruído em decibéis durante as fases de lavagem e centrifugação, no programa normal de lavagem de algodão a 60°C em plena carga



Capacidade normal em Kg para o programa normal de algodão a 40°C ou 60°C em plena carga



Classe de eficiência de centrifugação



Consumo de água anual em litros, baseado em 220 ciclos de lavagem standard

## Sistema de Lavagem Combi

O design especial das palas assimétricas do tambor permite molhar melhor a roupa, uma vez que as palas recolhem água no interior da cuba durante o movimento giratório do tambor e projetam-na em cima da roupa, criando efeito de duche, que melhora os processos de lavagem e enxaguamento.



### Sistema Fuzzy Logic, a gestão eletrónica de lavagem Teka

O sistema Fuzzy Logic das máquinas de lavar roupa Teka controla de forma eletrónica todos os processos de lavagem. Este sistema corrige as possíveis irregularidades que possam ocorrer durante um ciclo de lavagem, como por exemplo, maior quantidade de detergente do que o desejado, uma má distribuição do peso da roupa, um nível de água desadequado ou uma temperatura desajustada para um determinado tipo de tecido, entre outros, conseguindo uma lavagem mais precisa e eficiente.



### Consumo anual de energia

O consumo anual de energia está expresso em kWh por ano e é baseado na realização de 220 ciclos de lavagem para o programa de algodão a 60° e 40° C a plena e meia carga, incluindo os consumos no modo de espera e em stand-by. O consumo real de energia dependerá das condições de uso.



### Consumo anual de água

O consumo anual de água está expresso em litros e é baseado na realização de 220 ciclos de lavagem para o programa de algodão a 40°C e 60°C com meia e carga completa. O consumo real de água dependerá das condições de uso.

## Funções disponíveis nas máquinas de lavar roupa Teka



### Função Fuzzy Logic

A gestão de lavagem é totalmente eletrónica.



### Programação digital diferida:

Permite atrasar até 24 horas o início de um programa para aproveitar tarifas mais económicas, ou quando for mais cómodo para o utilizador.



### Aqua +

Acrescenta 5 litros de água a cada ciclo de lavagem para melhor eliminar o detergente.



### Programas rápidos de 29 e 15 min:

Para aquelas peças que não necessitam de uma lavagem intensiva, os modelos Teka dispõem de um programa complexo extra rápido que ajusta ao máximo os

consumos de água, detergente e energia, facilitando uma lavagem rápida e delicada de toda a roupa.

### Programa Anti Rugas

Permite obter um resultado de lavagem com poucas rugas, tornando as peças mais fáceis de passar a ferro.

## Integração



### LI4 1480 E



CÓDIGO: 210552  
EAN: 8421152072349

252 kWh/ano

10500 L/ano

#### MEDIDAS EXTERIORES mm:

596 | 820/850 | 541

#### Máquina de lavar roupa de integração total

Capacidade: 8 kg | Eletrónica | 12 programas de lavagem | Capacidade de carga variável automática | Bloqueio de segurança em caso de falta de água ou eletricidade | Centrifugação 400~1.400 r.p.m. | Classificação energética A+ | Eficiência de centrifugação A | Porta em inox 700 mm opcional (ver acessórios)

Cor: **BRANCO** | Preço: **860,00 €**



### LI4 1080 E



CÓDIGO: 210553  
EAN: 8421152072332

252 kWh/ano

10500 L/ano

#### MEDIDAS EXTERIORES mm:

596 | 820/850 | 541

#### Máquina de lavar roupa de integração total

Capacidade: 8 kg | Eletrónica | 12 programas de lavagem | Capacidade de carga variável automática | Bloqueio de segurança em caso de falta de água ou eletricidade | Centrifugação 400~1.000 r.p.m. | Classificação energética A+ | Eficiência de centrifugação C | Porta em inox 700 mm opcional (ver acessórios)

Cor: **BRANCO** | Preço: **705,00 €**

## Instalação Livre



### LI2 1260 **NOVIDADE**



CÓDIGO: 210554  
EAN: 8421152112359

166 kWh/ano

11003 L/ano

#### MEDIDAS EXTERIORES mm:

595 | 825/850 | 535

#### Máquina de lavar roupa de integração total

Capacidade: 6 kg | Eletrónica | 11 Programas de lavagem | Capacidade de carga variável automática | Bloqueio de segurança em caso de falta de água ou eletricidade | Centrifugação 400~1.200 r.p.m. | Classificação energética A++ | Eficiência de centrifugação B | Porta em inox 700 mm opcional (ver acessórios)

Cor: **BRANCO** | Preço: **625,00 €**



### TK2 1480



CÓDIGO: 220023  
EAN: 8421152072868

178 kWh/ano

11022 L/ano

#### MEDIDAS EXTERIORES mm:

595 | 850 | 650

#### Máquina de lavar roupa instalação livre

Capacidade: 8 kg | Eletrónica | 11 Programas de lavagem | Capacidade de carga variável automática | Bloqueio de segurança em caso de falta de água ou eletricidade | Centrifugação 400~1.400 r.p.m. | Classificação energética A+++ | Eficiência de centrifugação B

Cor: **BRANCO** | Preço: **510,00 €**



### TK2 1280



**INOX**  
CÓDIGO: 220024  
EAN: 8421152072844

**BRANCO**  
CÓDIGO: 220025  
EAN: 8421152072851

178 kWh/ano

11022 L/ano

#### MEDIDAS EXTERIORES mm:

595 | 850 | 650

#### Máquina de lavar roupa de instalação livre

Capacidade: 8 kg | Eletrónica | 11 Programas de lavagem | Capacidade de carga variável automática | Bloqueio de segurança em caso de falta de água ou eletricidade | Centrifugação 400~1.200 r.p.m. | Classificação energética A+++ | Eficiência de centrifugação B

Cor: **INOX** | Preço: **610,00 €**

Cor: **BRANCO** | Preço: **495,00 €**



### TK2 1070



CÓDIGO: 220026  
EAN: 8421152072806

185 kWh/ano

9309 L/ano

#### MEDIDAS EXTERIORES mm:

595 | 850 | 600

#### Máquina de lavar roupa de instalação livre

Capacidade: 7 kg | Eletrónica | 11 Programas de lavagem | Capacidade de carga variável automática | Bloqueio de segurança em caso de falta de água ou eletricidade | Centrifugação 400~1.000 r.p.m. | Classificação energética A++ | Eficiência de centrifugação C

Cor: **BRANCO** | Preço: **385,00 €**

## ❖ Lavar e secar roupa



### LSI4 1400 E



CÓDIGO: 210550  
EAN: 8421152053775

**MEDIDAS EXTERIORES mm:**  
596 | 820/850 | 541

#### Máquina de lavar e secar roupa de integração total

Capacidade: 8 kg lavagem/ 5 kg secagem | Eletrónica | 12 Programas de lavagem + 3 de secagem | Secagem por condensação | Capacidade de carga variável automática | Bloqueio de segurança em caso de falta de água ou eletricidade | Centrifugação 400~1.400 r.p.m. | Classificação energética A | Eficiência de centrifugação A | Porta em inox 700 mm opcional (ver acessórios)

Cor: **BRANCO** | Preço: **1.075,00 €**



### LSI2 1260 E **NOVIDADE**



CÓDIGO: 210555  
EAN: 8421152112342

**MEDIDAS EXTERIORES mm:**  
595 | 825/850 | 535

#### Máquina de lavar e secar roupa de integração total

Capacidade: 6 kg lavagem/ 3 kg secagem | Eletrónica | 8 Programas de lavagem + 2 de secagem | Secagem por condensação | Capacidade de carga variável automática | Bloqueio de segurança em caso de falta de água ou eletricidade | Centrifugação 400~1.200 r.p.m. | Classificação energética B | Eficiência de centrifugação B | Porta em inox 700 mm opcional (ver acessórios)

Cor: **BRANCO** | Preço: **845,00 €**

## ❖ Secadoras



### TK2 1260 WD **NOVIDADE**



CÓDIGO: 210556  
EAN: 8421152112335

**MEDIDAS EXTERIORES mm:**  
595 | 850 | 640

#### Máquina de lavar e secar roupa de instalação livre

Capacidade: 6 kg lavagem/ 3 kg secagem | Eletrónica | 8 Programas de lavagem + 2 de secagem | Secagem por condensação | Capacidade de carga variável automática | Bloqueio em caso de falta de água ou eletricidade | Centrifugação 400~1.200 r.p.m. | Classificação energética B | Eficiência de centrifugação B

Cor: **BRANCO** | Preço: **745,00 €**



### TKS1 700 C



CÓDIGO: 220536  
EAN: 8421152087343

**MEDIDAS EXTERIORES mm:**  
595 | 855 | 620

#### Máquina de secar roupa de instalação livre

Capacidade: 7 kg | Eletrónica | 11 programas | Secagem por condensação | Sensor de controlo de humidade | Classificação energética B | Possibilidade de instalação em coluna com as máquinas de lavar roupa TK2

Cor: **BRANCO** | Preço: **550,00 €**



### TKS3 690 C **NOVIDADE**



CÓDIGO: 210557  
EAN: 8421152111796

**MEDIDAS EXTERIORES mm:**  
595 | 850 | 540

#### Máquina de secar roupa de instalação livre

Capacidade: 7 kg | Eletrónica | 15 programas | Secagem por condensação | Sensor de controlo de humidade | Classificação energética B

Cor: **BRANCO** | Preço: **485,00 €**



### TKS2 650



CÓDIGO: 220537  
EAN: 8421152087329

**MEDIDAS EXTERIORES mm:**  
595 | 850 | 540

#### Máquina de secar roupa de instalação livre

Capacidade: 7 kg | Eletrónica | 15 programas | Secagem por evacuação | Sensor de controlo de humidade | Classificação energética C

Cor: **BRANCO** | Preço: **380,00 €**

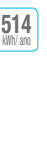



# MÁQUINAS DE LAVAR LOUÇA

Facilidade das tarefas diárias

## A eficiência energética A+

Toda a nossa gama de máquinas de lavar louça tem classificação energética A+. Estes modelos são amigos do meio ambiente pelo facto de disporem de avançados sistemas que minimizam o consumo de energia e água. A nova Legislação Europeia sobre a rotulagem energética pressupõe uma alteração na classificação energética destes equipamentos. A nova Etiqueta Energética da União Europeia adiciona ao esquema original mais três novas classes: A+, A++ e A+++.

Com a nova Norma, todos os modelos devem ter eficiência energética A, sendo que a eficiência de lavagem desaparece na nova rotulagem.

Com esta recente normativa, o consumo de energia anual baseia-se em 280 ciclos em lavagem normal e introduzem-se os seguintes dados:



Emissão de ruído em decibéis



Classe de eficiência de secagem



Capacidade em serviços standard



Consumo anual de água em litros, baseada em 280 ciclos de lavagem standard





## Máquinas de lavar louça versáteis

A nossa ampla gama de máquinas de lavar louça permitirá escolher o modelo adequado, de acordo com as necessidades do espaço. Dispomos de modelos de 60 cm largura, com capacidade para louça de 12 ou 14 pessoas; modelos de 45 cm com capacidade para louça de 9 pessoas.

### Sistema de meia carga Dual

Graças ao sistema de meia carga Dual, pode colocar louça suja em qualquer uma das cestas porque o processo de lavagem é aplicado a toda a cavidade. Assim já não terá necessidade de esperar por completar a carga das cestas superior ou inferior para ativar a meia carga, podendo também lavar, em simultâneo, recipientes grandes e pequenos.

### Sistema de segurança Aquastop Total

Este sistema de segurança previne inundações por ação de duas eletroválvulas: uma situada no tubo de carga e outra no interior da cuba. Com o sistema Aquastop Total as máquinas de lavar louça detetam qualquer fuga bloqueando a entrada de água e garantindo a maior segurança.

### Sistema de regulação Push-up

O sistema de regulação do cesto em altura "Push up" permite lavar pratos de até 30 cm de diâmetro na cesta inferior e regular até 3 alturas distintas a cesta superior, incluindo a posição inclinada. Não é necessária a extração total da cesta e pode fazê-lo mesmo que a cesta esteja carregada.

## Sistema Oscilante de Lavagem

Este sistema efetua movimentos circulares ao mesmo tempo que se desloca pela cavidade da máquina. Este duplo movimento circular e pendular, permite que a água chegue a todas as zonas, diferenciando-as de outros sistemas de irrigação que o fazem apenas de modo circular.



### Níveis de ruído mais baixos

O ruído é uma característica importante das máquinas de lavar louça, pois são mais utilizadas durante a noite para aproveitar as tarifas noturnas. Assim, reduzimos os níveis de ruído da nova gama de máquinas de lavar louça, atingindo níveis muito baixos de rumorosidade, devido às melhorias conseguidas na bomba de água dotadas de um novo circuito hidráulico.

### Aqualogic

Graças a um sensor de infravermelhos, as máquinas de lavar louça Teka controlam de forma automática a entrada de água de acordo com a sujidade da carga, adaptando automaticamente todos os parâmetros de lavagem.

## Funções disponíveis nas máquinas de lavar louça Teka

### Programa Auto

Graças aos seus sensores, o funcionamento da máquina adapta-se em função do grau da sujidade da louça, selecionando automaticamente a temperatura e a quantidade de água.

### Programa Bio ou Eco, baixo consumo

Estes programas pretendem ser úteis para situações em que não haja louça suficiente para ambas as cestas ou quando a louça não está demasiado suja, consumindo menos água e eletricidade.

### Programação digital diferida

Permite programar o início da lavagem de modo a aproveitar os horários mais convenientes para o utilizador, como por exemplo, as tarifas mais económicas.

### Sistema 3 em 1

Este sistema reconhece as pastilhas "tudo em 1", bloqueando a saída das doses de sal e abrillantador.

### Programas rápidos

A Teka integra em alguns modelos da gama de integração um programa intensivo especial para pane-

las e frigideiras muito sujas. Este programa tem a duração de apenas 50 minutos. Estes modelos integram ainda um programa rápido de 38 minutos. Adicionalmente os modelos de instalação livre dispõem de um programa rápido de cerca de 31 minutos.

### Sistema Dual

Pode colocar louça suja em qualquer uma das duas cestas porque o processo de lavagem é aplicado a toda a cuba.

## Integração total



MEDIDAS EXTERIORES mm:

596 | 820/870 | 570

### DW8 80 FI



CÓDIGO: 210050  
EAN: 8421152072257

294 kWh/ano

2660 L/ano

#### Máquina de lavar louça de integração total

Capacidade para louça de 12 pessoas | Painel de comandos eletrónico com display digital | 10 Programas e 5 temperaturas de lavagem | Sistema de segurança AQUASTOP TOTAL | Classificação energética A+ | Eficiência de secagem A

Cor: INOX | Preço: **945,00 €**



MEDIDAS EXTERIORES mm:

596 | 820/870 | 550

### DW8 60 FI



CÓDIGO: 210051  
EAN: 8421152072189

294 kWh/ano

2660 L/ano

#### Máquina de lavar louça de integração total

Capacidade para louça de 12 pessoas | Painel de comandos eletrónico com display digital | 10 Programas e 5 temperaturas de lavagem | Sistema de segurança AQUASTOP TOTAL | Classificação energética A+ | Eficiência de secagem A | Porta em inox 700 mm opcional (ver acessórios)

Cor: INOX | Preço: **730,00 €**



MEDIDAS EXTERIORES mm:

598 | 815/865 | 550

### DW7 67 FI NOVIDADE



CÓDIGO: 210059  
EAN: 8421152112298

266 kWh/ano

3080 L/ano

#### Máquina de lavar louça de integração total

Capacidade para louça de 14 pessoas | Terceiro cesto para talheres | Painel de comandos eletrónico em aço inoxidável anti mancha | Display digital | 8 Programas e 5 temperaturas de lavagem | Sistema de segurança AQUASTOP TOTAL | Classificação energética A++ | Eficiência de secagem A | Porta em inox 700 mm opcional (ver acessórios)

Cor: INOX | Preço: **520,00 €**



MEDIDAS EXTERIORES mm:

596 | 820/870 | 550

### DW8 59 FI



CÓDIGO: 210052  
EAN: 8421152072172

289 kWh/ano

3360 L/ano

#### Máquina de lavar louça de integração total

Capacidade para louça de 12 pessoas | Painel de comandos eletrónico | 5 Programas e 4 temperaturas de lavagem | Sistema de segurança AQUASTOP | Classificação energética A+ | Eficiência de secagem A | Porta em inox 700 mm opcional (ver acessórios)

Cor: INOX | Preço: **560,00 €**



MEDIDAS EXTERIORES mm:

595 | 820/870 | 560

### DW7 57 FI NOVIDADE



CÓDIGO: 210058  
EAN: 8421152054719

291 kWh/ano

3360 L/ano

#### Máquina de lavar louça de integração total

Capacidade para louça de 12 pessoas | Painel de comandos eletrónico em aço inoxidável anti mancha | Display digital | 9 Programas e 4 temperaturas de lavagem | Sistema de segurança AQUASTOP | Classificação energética A+ | Eficiência de secagem A | Porta em inox 700 mm opcional (ver acessórios)

Cor: INOX | Preço: **475,00 €**



MEDIDAS EXTERIORES mm:

445 | 820/870 | 560

### DW7 41 FI NOVIDADE



CÓDIGO: 210060  
EAN: 8421152064726

222 kWh/ano

2940 L/ano

#### Máquina de lavar louça de integração total

Capacidade para louça de 9 pessoas | Painel de comandos eletrónico em aço inoxidável anti mancha | Display digital | 9 programas e 4 temperaturas de lavagem | Sistema de segurança AQUASTOP | Classificação energética A+ | Eficiência de secagem A

Cor: INOX | Preço: **425,00 €**

## Integração parcial



**MEDIDAS EXTERIORES mm:**  
 596 | 820/870 | 550

### DW8 60 S



CÓDIGO: 210053  
 EAN: 8421152072196

294  
kWh/ano

2660  
L/ano

#### Máquina de lavar louça de integração parcial

Capacidade para louça de 12 pessoas | Painel de comandos eletrônico | 5 Programas e 4 temperaturas de lavagem | Sistema de segurança AQUASTOP TOTAL | Classificação energética A+ | Eficiência de secagem A

Cor: **INOX** | Preço: **710,00 €**

## Instalação livre



**MEDIDAS EXTERIORES mm:**  
 600 | 850 | 600

### LP8 850 **NOVIDADE**



CÓDIGO: 220032  
 EAN: 8421152112304

299  
kWh/ano

3500  
L/ano

#### Máquina de lavar louça de instalação livre

Porta em aço inoxidável anti mancha | Capacidade para louça de 14 pessoas | Terceiro cesto para talheres | Painel de comandos eletrônico com display digital | 6 Programas e 5 temperaturas de lavagem | Sistema de segurança AQUASTOP TOTAL | Classificação energética A+ | Eficiência de secagem A

Cor: **INOX** | Preço: **550,00 €**



**MEDIDAS EXTERIORES mm:**  
 600 | 850 | 600

### LP7 840 **NOVIDADE**



**INOX**  
 CÓDIGO: 220033  
 EAN: 8421152064733

**BRANCO**  
 CÓDIGO: 220034  
 EAN: 8421152112311

299  
kWh/ano

3500  
L/ano

#### Máquina de lavar louça de instalação livre

Porta em aço inoxidável anti mancha (na versão em inox) | Capacidade para louça de 14 pessoas | Painel de comandos eletrônico com display digital | 7 Programas e 5 temperaturas de lavagem | Sistema de segurança AQUASTOP | Classificação energética A+ | Eficiência de secagem A

Cor: **INOX** | Preço: **515,00 €**

Cor: **BRANCO** | Preço: **465,00 €**



**MEDIDAS EXTERIORES mm:**  
 600 | 850 | 580

### LP7 811 **NOVIDADE**



CÓDIGO: 210056  
 EAN: 8421152089804

291  
kWh/ano

3360  
L/ano

#### Máquina de lavar louça de instalação livre

Capacidade para louça de 12 pessoas | Painel de comandos eletrônico | 5 Programas e 5 temperaturas de lavagem | Classificação energética A+ | Eficiência de secagem A

Cor: **BRANCO** | Preço: **385,00 €**



**MEDIDAS EXTERIORES mm:**  
 450 | 850 | 600

### LP7 440 **NOVIDADE**



CÓDIGO: 220035  
 EAN: 8421152064740

222  
kWh/ano

2940  
L/ano

#### Máquina de lavar louça de instalação livre

Porta em aço inoxidável anti mancha | Capacidade para louça de 9 pessoas | Painel de comandos eletrônico com display digital | 7 Programas e 5 temperaturas de lavagem | Sistema de segurança AQUASTOP | Classificação energética A+ | Eficiência de secagem A

Cor: **INOX** | Preço: **465,00 €**



**MEDIDAS EXTERIORES mm:**  
 450 | 850 | 600

### LP2 400 **NOVIDADE**



CÓDIGO: 220036  
 EAN: 8421152087374

238  
kWh/ano

3920  
L/ano

#### Máquina de lavar louça de instalação livre

Capacidade para louça de 9 pessoas | Painel de comandos eletrônico | 6 Programas e 5 temperaturas de lavagem | Classificação energética A+ | Eficiência de secagem A

Cor: **BRANCO** | Preço: **390,00 €**



# LAVA-LOUÇAS

Qualidade e design elegante

## A qualidade e o design elegante com estilo próprio

Os lava-louças já não são apenas um lugar onde se lavam pratos. Agora os acessórios permitem-lhe tirar ainda mais partido do seu lava-louças, facilitando o trabalho na cozinha. Bacias profundas para lavar alimentos e utensílios grandes, tábuas de cortar, cestas, escurredores com design, trituradores de resíduos, entre outros, fazem dos lava-louças Teka autênticas áreas de trabalho multifuncionais.

A Teka dispõe da maior gama existente no mercado. Esta amplitude de gama permite-nos oferecer uma grande variedade de modelos para que encontre o que se ajusta na perfeição à cozinha. Em aço inoxidável 18/10 ou sintéticos, robustos, resistentes a choques térmicos, a agressões e fáceis de limpar, os lava-louças Teka são os mais duradouros do mercado e combinam com qualquer estilo de cozinha.

## Lava-louças Sintéticos

Graças às cores disponíveis nos lava-louças sintéticos, estes tornam-se imprescindíveis para um estilo diferenciado de cozinha. São higiénicos, fáceis de limpar, inócuos para os alimentos e resistentes aos riscos e aos raios UV. Os novos lava-louças RADEA complementam e ampliam a gama de lava-louças sob tampo.

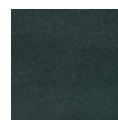

PRETO METÁLICO\*



BEGE-AREIA\*

\*Cores aproximadas dependendo da qualidade de impressão.



## Distribuição ideal de equipamentos na cozinha

Os lava-louças devem ser instalados de forma a servirem de ponto de apoio às restantes áreas funcionais da cozinha.

## Instalação de móveis

Os lava-louças Teka permitem ser instalados em móveis de 45 a 100 cm. Em termos de versatilidade de instalação destaca-se o lava-louças angular, que permite aproveitar as esquinas e espaços mortos, as bacias individuais para instalação em espaços mais reduzidos ou os lava-louças reversíveis, que permitem a instalação com o escriptor à esquerda ou à direita.

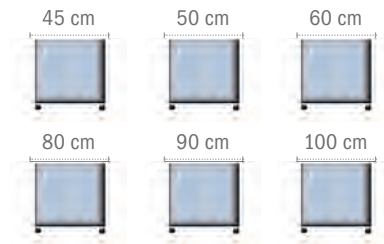

## Gama Frame

A gama de lava-louças Frame oferece um design minimalista respondendo às novas tendências do mercado. É importante destacar a sua bacia de grande capacidade e raio de 25 que permite uma maior facilidade de limpeza.

### Integra de série em todos os modelos:

- Dispensador de detergente
- Válvula de forma quadrada com maior superfície
- Cesto



## Gama Premium, qualidade premium

Os lava-louças Premium destacam-se por terem raio de bacia de 25, sendo que este é o raio mais pequeno a possibilitar a produção por estampagem, permitindo uma maior profundidade da bacia. A sua maior valia é o facto de impedir que os resíduos ou a água se acumulem, permitindo manter o lava-louças totalmente limpo ao mesmo tempo que não impede que o interior da bacia se apresente com design.



## Lava-louças sob tampo

Os lava-louças sob tampo integram-se completamente no ambiente da cozinha, conseguindo um acabamento neutro e esteticamente muito agradável. Sendo uma das opções mais escolhidas pelos projetistas de cozinhas, estes modelos destacam-se pela funcionalidade, uma vez que na sua maioria têm uma maior profundidade de bacia.

## Válvula Automática

Esta válvula permite comodamente fazer escoar a água através de um dispositivo giratório, evitando que se tenham que introduzir as mãos dentro da bacia para a esvaziar.



## Válvula cestilha Teka

Esta válvula permite o desaguamento de água impedindo que os restos dos alimentos passem para a canalização. É extraível e permite duas posições. As válvulas 3 1/2" permitem a instalação de um triturador de resíduos e melhoram bastante a estética do lava-louças.



## Profundidade das bacias

Os diâmetros e profundidades maiores são um conceito cada vez mais valorizado pelos utilizadores. Por isso, a Teka apresenta lava-louças com até 250 mm de profundidade, permitindo uma lavagem adequada e cómoda de recipientes de tamanho grande como grelhas ou bandejas.



## i sink®, alta tecnologia na cozinha

Fruto da fusão de um lava-louças e uma misturadora de cozinha, o lava-louças i-Sink® é um autêntico posto de controlo que de forma eletrónica regula, a partir de um painel Touch Control integrado, a temperatura e o caudal da água, proveniente da misturadora. Com uma atraente apresentação em vidro preto temperado e acabamento biselado, integra uma generosa bacia a combinar. Bonito, versátil e funcional, todo ele segue diretrizes ditadas pelas mais novas tendências em design de equipamento de cozinha.

### ➤ i-Sink



MEDIDAS EXTERIORES mm:  
 ☞ 950 | ☞ 520

#### i-Sink 95 DX

CÓDIGO: 901001  
 EAN: 8421152090329

i sink®

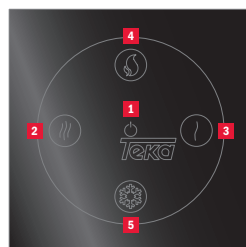

- 1 ON / OFF
- 2 Mais caudal
- 3 Menos caudal
- 4 Mais temperatura
- 5 Menos temperatura

Acabamento em vidro biselado | Lava-louças de vidro com dois escurdores e uma bacia em aço inoxidável 18/10 | Misturadora incorporada com Touch Control para regulação automática do On/Off, caudal e temperatura da água | Válvula automática 3 ½" | Profundidade da bacia 180mm | Móveis de 60 cm

Cor: **VIDRO PRETO** | Preço: **650,00 €**



MEDIDAS EXTERIORES mm:  
 ☞ 860 | ☞ 510

#### i-Sink EXPRESSION LUX 1C 1E 86

ESQ.  
 CÓDIGO: 901011  
 EAN: 8421152089644

DTO.  
 CÓDIGO: 901010  
 EAN: 8421152088623

i sink®

EXPRESSION

Acabamento em vidro biselado | Misturadora incorporada com Touch Control integrado para regulação automática do On/Off, caudal e temperatura da água | Misturadora de cano alto giratório | Raio de bacia R25 | Bacia em aço inoxidável 18/10 | Profundidade da bacia 200 mm | Móveis de 50 cm

Cor: **VIDRO PRETO ESQ./DTO.** | Preço: **685,00 €**



MEDIDAS EXTERIORES mm:  
 ☞ 860 | ☞ 510

#### i-Sink EXPRESSION LUX 2C 86

CÓDIGO: 901012  
 EAN: 8421152088647

i sink®

EXPRESSION

Acabamento em vidro biselado | Misturadora incorporada com Touch Control para regulação automática do On/Off, caudal e temperatura da água | Misturadora de cano alto giratório | Raio de bacia R25 | Bacia em aço inoxidável 18/10 | Profundidade das bacias 200 mm | Móveis de 80 cm

Cor: **VIDRO PRETO** | Preço: **730,00 €**

## ❖ Lux / Copa / Pento / Frame / Cuadro



**MEDIDAS EXTERIORES mm:**  
 ☞ 860 | ☞ 510

Acabamento biselado | Escorredor em vidro e bacia em aço inoxidável 18/10 | Raio de bacia R15 | Válvula automática 3 ½" | Profundidade da bacia: 200 mm | Móveis de 50 cm  
 Cor: **VIDRO PRETO** | Preço: **335,00 €**

### LUX 1C 1E 86

CÓDIGO: 060243  
 EAN: 8421152089934



**MEDIDAS EXTERIORES mm:**  
 ☞ 980 | ☞ 520

Escorredor em vidro e bacia em aço inoxidável 18/10 | Versões com escorredor à direita (D) ou à esquerda (E) | Válvula automática de 3 ½" (com ligações) | Profundidade das bacias 184 mm | Móveis de 60 cm  
 Cor: **VIDRO BRANCO ESQ./DTO.** | Preço: **1.250,00 €**  
 Cor: **VIDRO PRETO ESQ.** | Preço: **1.250,00 €**

### COPA 60 B-GL

**BRANCO ESQ.**  
 CÓDIGO: 060232  
 EAN: 4013917887042

**BRANCO DTO.**  
 CÓDIGO: 060229  
 EAN: 4013917887035

**PRETO ESQ.**  
 CÓDIGO: 060233  
 EAN: 4013917887080



**MEDIDAS EXTERIORES mm:**  
 ☞ 1.000 | ☞ 500

Disponível em versão básica | Versões com bacia à direita (D) ou à esquerda (E) | Aço inoxidável 18/10 | Válvulas automáticas de 3 ½" e 1 ½" (com ligações) | Profundidade da bacia: 190 mm | Móveis de 60 cm  
 Cor: **INOX ESQ./DTO.** | Preço: **450,00 €**

### PENTO 60 BASE

**INOX ESQ.**  
 CÓDIGO: 060192  
 EAN: 4013917882801

**INOX DTO.**  
 CÓDIGO: 060191  
 EAN: 4013917882818



**MEDIDAS EXTERIORES mm:**  
 ☞ 970 | ☞ 510

Aço inoxidável 18/10 | Versões com escorredor à direita (D) ou à esquerda (E) | Válvula automática de 3 ½" (com ligações) e sifão | Dispensador de detergente | Cesto | Profundidade das bacias 160 e 120 mm | Móveis de 60 cm  
 Cor: **INOX ESQ./DTO.** | Preço: **535,00 €**

### FRAME 1 ½C 1E

**INOX ESQ.**  
 CÓDIGO: 060214  
 EAN: 8421152067161

**INOX DTO.**  
 CÓDIGO: 060218  
 EAN: 8421152067178



**MEDIDAS EXTERIORES mm:**  
 ☞ 970 | ☞ 510

Aço inoxidável 18/10 | Versões com escorredor à direita (D) ou à esquerda (E) | Válvula automática de 3 ½" (com ligações) e sifão | Dispensador de detergente | Cesto | Profundidade da bacia 180 mm | Móveis de 60 cm  
 Cor: **INOX ESQ./DTO.** | Preço: **500,00 €**

### FRAME 1C 1E

**INOX ESQ.**  
 CÓDIGO: 060213  
 EAN: 8421152066423

**INOX DTO.**  
 CÓDIGO: 060217  
 EAN: 8421152067093



**MEDIDAS EXTERIORES mm:**  
 ☞ 980 | ☞ 500

Aço inoxidável 18/10 | Válvula automática de 3 ½" (com ligações) | Tábua de trabalho em vidro e um cesto em aço inoxidável | Profundidade das bacias 189 e 145 mm | Móveis de 60 cm  
 Cor: **INOX** | Preço: **445,00 €**

### CUADRO 1 ½C 1E

CÓDIGO: 060157  
 EAN: 8421152740552



**MEDIDAS EXTERIORES mm:**  
 ☞ 860 | ☞ 500

Aço inoxidável 18/10 | Válvula automática de 3 ½" (com ligações) | Tábua de trabalho em vidro | Profundidade da bacia 189 mm | Móveis de 45 cm  
 Cor: **INOX** | Preço: **270,00 €**

### CUADRO 1C 1E

CÓDIGO: 060159  
 EAN: 8421152740545

## ➤ Expression / Premium



### EXPRESSION 2C 1E

CÓDIGO: 060207  
EAN: 8421152059920

MEDIDAS EXTERIORES mm:  
☞ 1.160 | ☞ 500



Raio das bacias: R25 | Aço inoxidável 18/10 | Válvula automática de 3 ½" | Tábua de trabalho em vidro | Profundidade das bacias: 200 mm | Móveis de 80 cm

Cor: **INOX** | Preço: **310,00 €**



### EXPRESSION 1 ½C 1E

CÓDIGO: 060208  
EAN: 8421152059937

MEDIDAS EXTERIORES mm:  
☞ 1.000 | ☞ 500



Raio das bacias: R25 | Aço inoxidável 18/10 | Válvula automática de 3 ½" | Tábua de trabalho em vidro e cesto em aço inoxidável | Profundidade das bacias: 200 mm e 135 mm | Móveis de 60 cm

Cor: **INOX** | Preço: **285,00 €**



### EXPRESSION 2C 80

CÓDIGO: 060209  
EAN: 8421152059579

MEDIDAS EXTERIORES mm:  
☞ 800 | ☞ 500



Raio das bacias: R25 | Aço inoxidável 18/10 | Válvula de 3 ½" | Profundidade das bacias: 200 mm | Móveis de 80 cm

Cor: **INOX** | Preço: **200,00 €**



### EXPRESSION 1C 1E 86 MAX

CÓDIGO: 060210  
EAN: 8421152071038

MEDIDAS EXTERIORES mm:  
☞ 860 | ☞ 500



Raio das bacias: R25 | Aço inoxidável 18/10 | Válvula automática de 3 ½" | Tábua de trabalho em vidro | Profundidade das bacias: 200 mm | Móveis de 50 cm

Cor: **INOX** | Preço: **275,00 €**



### EXPRESSION 1C 1E 65

CÓDIGO: 060211  
EAN: 8421152059555

MEDIDAS EXTERIORES mm:  
☞ 650 | ☞ 500



Raio das bacias: R25 | Aço inoxidável 18/10 | Válvula de 3 ½" | Profundidade das bacias: 200 mm | Móveis de 45 cm

Cor: **INOX** | Preço: **170,00 €**



### PREMIUM 2C 1E

CÓDIGO: 060225  
EAN: 8421152076088

MEDIDAS EXTERIORES mm:  
☞ 1.160 | ☞ 500

Aço inoxidável 18/10 | Válvula de 3 ½" | Profundidade das bacias 200 mm | Móveis de 80 cm

Cor: **INOX** | Preço: **270,00 €**



### PREMIUM 1 ½C 1E

CÓDIGO: 060226  
EAN: 8421152076057

MEDIDAS EXTERIORES mm:  
☞ 1.000 | ☞ 500

Aço inoxidável 18/10 | Válvula de 3 ½" | Profundidade das bacias 200 e 135 mm | Móveis de 80 cm

Cor: **INOX** | Preço: **265,00 €**



### PREMIUM 1C 1E

CÓDIGO: 060224  
EAN: 8421152076026

MEDIDAS EXTERIORES mm:  
☞ 860 | ☞ 500

Aço inoxidável 18/10 | Válvula de 3 ½" | Profundidade de bacia 200 mm | Móveis de 50 cm

Cor: **INOX** | Preço: **200,00 €**



## Classic / Stage / Nerissa



### CLASSIC 2C 1E

**INOX**  
CÓDIGO: 060130  
EAN: 8421152034767

**TEXTURADO**  
CÓDIGO: 060175  
EAN: 8421152029107

**MEDIDAS EXTERIORES mm:**  
☞ 1.160 | ☞ 500

Aço inoxidável 18/10 | Acabamento brilhante na versão inox | Válvula de 3 ½" (com sifão) | Profundidade das bacias 200 na versão inox e 190 mm no acabamento texturado | Móveis de 80 cm

Cor: **INOX** | Preço: **220,00 €**  
Cor: **TEXTURADO** | Preço: **225,00 €**



### CLASSIC 1 ½C 1E

CÓDIGO: 060155  
EAN: 8421152028551

**MEDIDAS EXTERIORES mm:**  
☞ 1.000 | ☞ 500

Aço inoxidável 18/10 | Acabamento brilhante | Válvula de 3 ½" (com sifão) | Profundidade das bacias 200 e 135 mm | Móveis de 80 cm

Cor: **INOX** | Preço: **215,00 €**



### CLASSIC 2C 86

CÓDIGO: 060128  
EAN: 8421152019474

**MEDIDAS EXTERIORES mm:**  
☞ 860 | ☞ 500

Aço inoxidável 18/10 | Acabamento brilhante | Válvula de 3 ½" (com sifão) | Profundidade das bacias 190 mm | Móveis de 90 cm

Cor: **INOX** | Preço: **210,00 €**



### CLASSIC 1C 1E

**INOX**  
CÓDIGO: 060126  
EAN: 8421152017456

**TEXTURADO**  
CÓDIGO: 060173  
EAN: 8421152015278

**MEDIDAS EXTERIORES mm:**  
☞ 860 | ☞ 500

Aço inoxidável 18/10 | Acabamento brilhante na versão em inox | Válvula de 3 ½" | Profundidade da bacia 200 mm | Móveis de 50 cm

Cor: **INOX** | Preço: **135,00 €**  
Cor: **TEXTURADO** | Preço: **145,00 €**



### CLASSIC 1C

CÓDIGO: 060156  
EAN: 8421152030677

**MEDIDAS EXTERIORES mm:**  
☞ 650 | ☞ 500

Aço inoxidável 18/10 | Acabamento brilhante | Válvula de 3 ½" | Profundidade da bacia 190 mm | Móveis de 50 cm

Cor: **INOX** | Preço: **150,00 €**



### STAGE 2C

CÓDIGO: 060245  
EAN: 8421152089774

**MEDIDAS EXTERIORES mm:**  
☞ 860 | ☞ 500

Aço inoxidável 18/10 | Raio de bacia R35 para facilitar a limpeza | Válvula de 3 ½" | Profundidade da bacia 180 mm | Móveis de 90 cm

Cor: **INOX** | Preço: **290,00 €**



### STAGE 1C 1E

CÓDIGO: 060244  
EAN: 8421152089729

**MEDIDAS EXTERIORES mm:**  
☞ 860 | ☞ 500

Aço inoxidável 18/10 | Válvula 3 ½" | Raio da bacia de R35 para facilitar a limpeza | Profundidade da bacia 180 mm | Móveis de 45 cm

Cor: **INOX** | Preço: **195,00 €**



### NERISSA 1 ½C 1E

CÓDIGO: 061023  
EAN: 8421152749548

**MEDIDAS EXTERIORES mm:**  
☞ 1.000 | ☞ 500

Aço inoxidável 18/10 | Válvula de 3 ½" (com sifão) | Profundidade das bacias 162 e 133 mm | Móveis de 60 cm

Cor: **INOX** | Preço: **145,00 €**

## » Stena / Universo / Angular / Stylo



**MEDIDAS EXTERIORES mm:**  
 ☞ 980 | ☞ 500

### STENA 60 B

**INOX**  
 CÓDIGO: 060254  
 EAN: 8421152111543

**TEXTURADO**  
 CÓDIGO: 060255  
 EAN: 8421152111567

#### NOVIDADE

Aço inoxidável 18/10 | Válvula de 3 ½" | Profundidade das bacias 162 e 99 mm | Móveis de 60 cm

Cor: **INOX** | Preço: **185,00 €**

Cor: **TEXTURADO** | Preço: **240,00 €**



**MEDIDAS EXTERIORES mm:**  
 ☞ 860 | ☞ 500

### STENA 45 B

**INOX**  
 CÓDIGO: 060256  
 EAN: 8421152111482

**TEXTURADO**  
 CÓDIGO: 060257  
 EAN: 8421152111505

#### NOVIDADE

Aço inoxidável 18/10 | Válvula de 3 ½" | Profundidade da bacia 162 mm | Móveis de 45 cm

Cor: **INOX** | Preço: **145,00 €**

Cor: **TEXTURADO** | Preço: **170,00 €**



**MEDIDAS EXTERIORES mm:**  
 ☞ 1.160 | ☞ 500

### UNIVERSO 2C 1E

CÓDIGO: 061032  
 EAN: 8421152033531

Aço inoxidável 18/10 | Válvula de 3 ½" (sem ligações) | Profundidade das bacias 160 mm | Móveis de 80 cm

Cor: **INOX** | Preço: **150,00 €**



**MEDIDAS EXTERIORES mm:**  
 ☞ 1.000 | ☞ 500

### UNIVERSO 1 ½C 1E

CÓDIGO: 061034  
 EAN: 5604634970125

Aço inoxidável 18/10 | Válvula de 3 ½" (sem ligações) | Profundidade da bacia 160 e 100 mm | Móveis de 60 cm

Cor: **INOX** | Preço: **130,00 €**



**MEDIDAS EXTERIORES mm:**  
 ☞ 790 | ☞ 500

### UNIVERSO 1C 1E 79

CÓDIGO: 061033  
 EAN: 5604634970118

Aço inoxidável 18/10 | Válvula de 3 ½" (sem ligações) | Profundidade da bacia 160 mm | Móveis de 45 cm

Cor: **INOX** | Preço: **95,00 €**



**MEDIDAS EXTERIORES mm:**  
 ☞ 830 | ☞ 830

### ANGULAR 2C

CÓDIGO: 060160  
 EAN: 8421152060018

Aço inoxidável 18/10 | Válvula de 3 ½" | Profundidade das bacias 190 mm | Móveis de 90 cm

Cor: **INOX** | Preço: **275,00 €**



**MEDIDAS EXTERIORES mm:**  
 ☞ 828 | ☞ 485

### STYLO 2C

CÓDIGO: 061028  
 EAN: 5604634970064

Aço inoxidável 18/10 | Válvula de 3 ½" (sem ligações) | Profundidade das bacias 170 mm | Móveis de 90 cm

Cor: **INOX** | Preço: **105,00 €**



**MEDIDAS EXTERIORES mm:**  
 ☞ 830 | ☞ 485

### STYLO 1C 1E

CÓDIGO: 061027  
 EAN: 5604634970057

Aço inoxidável 18/10 | Válvula de 3 ½" (sem ligações) | Profundidade da bacia 170 mm | Móveis de 45 cm

Cor: **INOX** | Preço: **90,00 €**

## DR / Centroval / ERC / Premium / Stylo



### DR-80 2C

CÓDIGO: 061026  
EAN: 5604634970040

MEDIDAS EXTERIORES mm:  
840 | 440

Aço inoxidável 18/10 | Válvula de 3 ½" (sem ligações) | Profundidade das bacias 130 mm | Móveis de 90 cm

Cor: **INOX** | Preço: **100,00 €**



### DR-80 1C 1E

CÓDIGO: 061025  
EAN: 5604634970033

MEDIDAS EXTERIORES mm:  
840 | 440

Aço inoxidável 18/10 | Válvula de 3 ½" (sem ligações) | Profundidade da bacia 160 mm | Móveis de 45 cm

Cor: **INOX** | Preço: **90,00 €**



### DUETO DR-77 1C 1E

CÓDIGO: 061029  
EAN: 5604634970071

MEDIDAS EXTERIORES mm:  
770 | 500

Aço inoxidável 18/10 | Válvula de 3 ½" (sem ligações) | Profundidade da bacia 180 mm | Móveis de 45 cm

Cor: **INOX** | Preço: **110,00 €**



### CENTROVAL

CÓDIGO: 060059  
EAN: 8421152040041

MEDIDAS EXTERIORES mm:  
Ø 510

Aço inoxidável 18/10 | Válvula de 3 ½" (sem ligações) | Profundidade da bacia 180 mm | Móveis de 60 cm

Cor: **INOX** | Preço: **90,00 €**



### ERC

CÓDIGO: 060110  
EAN: 8421152031100

MEDIDAS EXTERIORES mm:  
Ø 450

Aço inoxidável 18/10 | Válvula de 3 ½" (sem ligações) | Profundidade da bacia 180 mm | Móveis de 45 cm

Cor: **INOX** | Preço: **80,00 €**



### PREMIUM MAX 1C

CÓDIGO: 060258  
EAN: 8421152112779

MEDIDAS EXTERIORES mm:  
500 | 510

#### NOVIDADE

Raio das bacias R25 | Aço inoxidável 18/10 | Válvula de 3 ½" | Profundidade da bacia 200 mm | Móveis de 45 cm

Cor: **INOX** | Preço: **180,00 €**



### STYLO 1C

CÓDIGO: 060060  
EAN: 8421152028070

MEDIDAS EXTERIORES mm:  
465 | 485

Aço inoxidável 18/10 | Válvula de 3 ½" (sem ligações) | Profundidade da bacia 165 mm | Móveis de 45 cm

Cor: **INOX** | Preço: **75,00 €**

## ➤ Sob tampo



**MEDIDAS BACIA mm:**  
☞ 550 | ☞ 400

### BE LINEA R0 55.40

CÓDIGO: 060249  
EAN: 8421152052792

Aço inoxidável 18/10 | Válvula de 3 ½" | Acessórios de fixação | Profundidade da bacia 184 mm | Móveis de 70 cm

Cor: **INOX** | Preço: **490,00 €**



**MEDIDAS BACIA mm:**  
☞ 400 | ☞ 400

### BE LINEA R0 40.40

CÓDIGO: 060250  
EAN: 8421152052808

Aço inoxidável 18/10 | Válvula de 3 ½" | Acessórios de fixação | Profundidade da bacia 184 mm | Móveis de 50 cm

Cor: **INOX** | Preço: **445,00 €**



**MEDIDAS BACIA mm:**  
☞ 200 | ☞ 400

### BE LINEA R0 20.40

CÓDIGO: 060253  
EAN: 8421152052860

Aço inoxidável 18/10 | Válvula de 3 ½" | Acessórios de fixação | Profundidade da bacia 48 mm | Móveis de 45 cm

Cor: **INOX** | Preço: **350,00 €**



**MEDIDAS BACIA mm:**  
☞ 720 | ☞ 400

### BE LINEA R10 72.40

CÓDIGO: 060203  
EAN: 8421152047316

Aço inoxidável 18/10 | Raio de bacia de 10 mm para facilitar a limpeza | Válvula de 3 ½" | Profundidade da bacia 184 mm | Móveis de 90 cm

Cor: **INOX** | Preço: **430,00 €**



**MEDIDAS BACIA mm:**  
☞ 550 | ☞ 400

### BE LINEA R10 55.40

CÓDIGO: 060202  
EAN: 8421152047309

Aço inoxidável 18/10 | Raio de bacia de 10 mm para facilitar a limpeza | Válvula de 3 ½" | Profundidade da bacia 184 mm | Móveis de 70 cm

Cor: **INOX** | Preço: **380,00 €**



**MEDIDAS BACIA mm:**  
☞ 400 | ☞ 400

### BE LINEA R10 40.40

CÓDIGO: 060201  
EAN: 8421152047293

Aço inoxidável 18/10 | Raio de bacia de 10 mm para facilitar a limpeza | Válvula de 3 ½" | Profundidade da bacia 184 mm | Móveis de 50 cm

Cor: **INOX** | Preço: **345,00 €**



**MEDIDAS BACIA mm:**  
☞ 500 | ☞ 400

### BE LINEA R15 50.40

CÓDIGO: 060251  
EAN: 8421152098288

Aço inoxidável 18/10 | Raio de bacia de 15 mm para maior facilidade de limpeza | Válvula de 3 ½" | Acessórios de fixação | Profundidade da bacia 200 mm | Móveis de 60 cm

Cor: **INOX** | Preço: **250,00 €**



**MEDIDAS BACIA mm:**  
☞ 400 | ☞ 400

### BE LINEA R15 40.40

CÓDIGO: 060252  
EAN: 8421152066515

Aço inoxidável 18/10 | Raio de bacia de 15 mm para maior facilidade de limpeza | Válvula de 3 ½" | Acessórios de fixação | Profundidade da bacia 200 mm | Móveis de 50 cm

Cor: **INOX** | Preço: **220,00 €**

## Sob tampo



### BE 2C 785

CÓDIGO: 060162  
EAN: 8421152031261

#### MEDIDAS BACIAS mm:

☞ 406 | ☞ 406  
☞ 280 | ☞ 406

Aço inoxidável 18/10 | Válvula de 3 ½" (sem ligações) | Acessórios de fixação | Profundidade das bacias 180 e 250 mm | Móveis de 90 cm

Cor: **INOX** | Preço: **250,00 €**



### BE 2C 780

CÓDIGO: 060161  
EAN: 8421152031278

#### MEDIDAS BACIAS mm:

☞ 340 | ☞ 400  
☞ 340 | ☞ 400

Aço inoxidável 18/10 | Válvula de 3 ½" (sem ligações) | Acessórios de fixação | Profundidade das bacias 200 mm | Móveis de 90 cm

Cor: **INOX** | Preço: **225,00 €**



### BE 50.40 PLUS

CÓDIGO: 060216  
EAN: 8421152062111

#### MEDIDAS BACIA mm:

☞ 500 | ☞ 400

Aço inoxidável 18/10 | Válvula 3 ½" (sem ligações) | Profundidade da bacia 200 mm | Móveis de 60 cm

Cor: **INOX** | Preço: **185,00 €**



### BE 45.40.20 PLUS

CÓDIGO: 060259  
EAN: 8421152066454

#### MEDIDAS BACIA mm:

☞ 450 | ☞ 400

#### NOVIDADE

Aço inoxidável 18/10 | Válvula de 3 ½" | Acessórios de fixação | Profundidade da bacia 200 mm | Móveis de 60 cm

Cor: **INOX** | Preço: **100,00 €**



### BE 34.40.20 PLUS

CÓDIGO: 060260  
EAN: 8421152112892

#### MEDIDAS BACIA mm:

☞ 340 | ☞ 400

#### NOVIDADE

Aço inoxidável 18/10 | Válvula de 3 ½" | Acessórios de fixação | Profundidade da bacia 200 mm | Móveis de 45 cm

Cor: **INOX** | Preço: **90,00 €**



### BE 40.40

CÓDIGO: 060246  
EAN: 8421152024119

#### MEDIDAS BACIA mm:

☞ 406 | ☞ 406

Aço inoxidável 18/10 | Válvula de 3 ½" | Acessórios de fixação | Profundidade da bacia 180 mm | Móveis de 50 cm

Cor: **INOX** | Preço: **85,00 €**



### BE 28.40

CÓDIGO: 060124  
EAN: 8421152024096

#### MEDIDAS BACIA mm:

☞ 280 | ☞ 406

Aço inoxidável 18/10 | Válvula de 3 ½" (sem ligações) | Acessórios de fixação | Profundidade da bacia 180 mm | Móveis de 45 cm

Cor: **INOX** | Preço: **80,00 €**



### BE 34.37

CÓDIGO: 060247  
EAN: 8421152024102

#### MEDIDAS BACIA mm:

☞ 338 | ☞ 368

Aço inoxidável 18/10 | Válvula de 3 ½" | Acessórios de fixação | Profundidade da bacia 155 mm | Móveis de 45 cm

Cor: **INOX** | Preço: **70,00 €**



**MEDIDAS BACIA mm:**  
 400 | 340

### BEX 40.34

CÓDIGO: 060212  
 EAN: 8421152056448



Aço inoxidável 18/10 | Válvula de 3 ½" | Raio de bacia R25 para maior facilidade de limpeza | Acessórios de fixação | Profundidade da bacia 200 mm | Móveis de 50 cm

Cor: **INOX** | Preço: **105,00 €**



**MEDIDAS BACIA mm:**  
 Ø 390

### BE 39

CÓDIGO: 060248  
 EAN: 8421152024126

Aço inoxidável 18/10 | Válvula de 3 ½" | Acessórios de fixação | Profundidade da bacia 180 mm | Móveis de 45 cm

Cor: **INOX** | Preço: **85,00 €**

## ➤ Série de encastrar



**123.5 X 51 2C 1E**  
 CÓDIGO: 061035  
 EAN: 8421152019528

**80 x 51 1C 1E**  
 CÓDIGO: 061036  
 EAN: 5604634970149

**46.5 x 44 1C**  
 CÓDIGO: 050005  
 EAN: 8421152016015

**MEDIDAS EXTERIORES mm:**  
**123.5 x 51 2C 1E:** 1.235 | 510  
**80 x 51 1C 1E:** 800 | 510  
**46.5 x 44 1C:** 465 | 440

Lava-louças fabricados em aço inoxidável 18/10

**123.5 x 51 2C 1E:** Válvula 3 ½" gigante com tampão | Dimensões das bacias em mm: 370 x 340 | Dimensões de encastrar em mm: 1215 x 490 | Profundidade das bacias 138 mm

**80 x 51 1C 1E:** Válvula 3 ½" gigante com tampão | Dimensões da bacia em mm: 370 x 340 | Dimensões de encastrar em mm: 780 x 490 | Profundidade da bacia 145 mm

**46.5 x 44 1C:** Válvula 3 ½" gigante com tampão | Dimensões da bacia em mm: 370 x 340 | Dimensões de encastrar em mm: 445 x 415 | Profundidade da bacia 150 mm

**123.5 x 51 1C 1E** Preço: **130,00 €**

**80 x 51 1C 1E** Preço: **85,00 €**

**46.5 x 44 1C** Preço: **80,00 €**

## ➤ Sintéticos



**MEDIDAS EXTERIORES mm:**  
 1.000 | 500

### UNIVERSO 60 GT 1 ½C 1E

**PRETO METÁLICO**  
 CÓDIGO: 060228  
 EAN: 8421152078488

**BEGE-AREIA**  
 CÓDIGO: 060227  
 EAN: 8421152045084

Lava-louças sintético | Válvula automática de 3 ½" (com ligações) | Profundidade das bacias 200 e 122 mm | Móveis de 60 cm

Cor: **PRETO METÁLICO** | Preço: **315,00 €**

Cor: **BEGE-AREIA** | Preço: **300,00 €**



**MEDIDAS EXTERIORES mm:**  
 780 | 475

### UNIVERSO 45 GT 1C 1E

**PRETO METÁLICO**  
 CÓDIGO: 060231  
 EAN: 8421152071663

**BEGE-AREIA**  
 CÓDIGO: 060223  
 EAN: 8421152045053

Lava-louças sintético | Válvula automática de 3 ½" (com ligações) | Profundidade da bacia 200 mm | Móveis de 45 cm

Cor: **PRETO METÁLICO** | Preço: **275,00 €**

Cor: **BEGE-AREIA** | Preço: **260,00 €**



**MEDIDAS BACIA mm:**  
 310 | 370  
 152 | 370

### RADEA 550.370

**PRETO METÁLICO**  
 CÓDIGO: 060265  
 EAN: 8421152101100

**BEGE-AREIA**  
 CÓDIGO: 060266  
 EAN: 8421152101094

#### NOVIDADE

Lava-louças sintético de encastrar e sob tampo (dupla instalação) | Válvula de 3 ½" | Profundidade das bacias 200 e 130 mm | Móveis de 70 cm

Cor: **PRETO METÁLICO** | Preço: **350,00 €**

Cor: **BEGE-AREIA** | Preço: **350,00 €**



**MEDIDAS EXTERIORES mm:**  
 450 | 325

### RADEA 450.325

**PRETO METÁLICO**  
 CÓDIGO: 060267  
 EAN: 8421152092095

**BEGE-AREIA**  
 CÓDIGO: 060268  
 EAN: 8421152092088

#### NOVIDADE

Lava-louças sintético sob tampo | Válvula de 3 ½" | Profundidade da bacia 168 mm | Móveis de 60 cm

Cor: **PRETO METÁLICO** | Preço: **280,00 €**

Cor: **BEGE-AREIA** | Preço: **260,00 €**



Numa única embalagem e com um prático formato este conceito foi criado para proporcionar ao utilizador um kit com tudo o que é necessário para instalar ou renovar o seu lava-louças da maneira mais rápida. Estão disponíveis no mercado 4 kits diferentes.

## TABELA DE KITS



### TEKAWAY EXPRESSION MAX 1C 1E 86 / MZX NOVIDADE

**MEDIDAS EXTERIORES mm:**  
 ☞ 860 | ☞ 500  
 Móveis de 50 cm  
**LAVA-LOUÇAS**  
 (ver pág. 54)



Cor: **INOX (REVERSÍVEL)** - CÓDIGO: 901013 - EAN: 8421152102329 - Preço: **440,00 €**



### TEKAWAY UNIVERSO 1C 1E / IN 995

**MEDIDAS EXTERIORES mm:**  
 ☞ 790 | ☞ 500  
 Móveis de 45 cm  
**LAVA-LOUÇAS**  
 (ver pág. 56)



Cor: **INOX DTO.** - CÓDIGO: 901004 - EAN: 8421152091838 - Preço: **200,00 €**  
 Cor: **INOX ESQ.** - CÓDIGO: 901005 - EAN: 8421152091845 - Preço: **200,00 €**



### TEKAWAY DR-80 1C 1E / MTP 913

**MEDIDAS EXTERIORES mm:**  
 ☞ 840 | ☞ 440  
 Móveis de 45 cm  
**LAVA-LOUÇAS**  
 (ver pág. 57)



Cor: **INOX DTO.** - CÓDIGO: 901008 - EAN: 8421152091890 - Preço: **165,00 €**  
 Cor: **INOX ESQ.** - CÓDIGO: 901009 - EAN: 8421152091906 - Preço: **165,00 €**





















### TEKAWAY STYLO 1C 1E / MTP 913

**MEDIDAS EXTERIORES mm:**  
 ☞ 830 | ☞ 485  
 Móveis de 45 cm  
**LAVA-LOUÇAS**  
 (ver pág. 56)







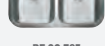
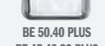





Cor: **INOX DTO.** - CÓDIGO: 901006 - EAN: 8421152091869 - Preço: **170,00 €**  
 Cor: **INOX ESQ.** - CÓDIGO: 901007 - EAN: 8421152091876 - Preço: **170,00 €**

## ACESSÓRIOS INCLUÍDOS E OPCIONAIS PARA LAVA-LOUÇAS















	CESTO INOX	MULTIGRATER	CESTO INOX	TÁBUA DE VIDRO PRETO	TÁBUA DE MADEIRA + ESCORREDOR	SIFÃO SALVA ESPAÇO 1C	SIFÃO SALVA ESPAÇO 2C	TÁBUA DE VIDRO BRANCO
								
	CÓD 100201 EAN 8421152069530 Preço: 19,00 €	CÓD 100197 EAN 8421152102190 Preço: 70,00 €	CÓD 100179 EAN 8421152026656 Preço: 35,00 €	CÓD 100202 EAN 8421152062128 Preço: 20,00 €	CÓD 100205 EAN 8421152084670 Preço: 52,00 €	CÓD 100214 EAN 8421152713013 Preço: 8,00 €	CÓD 100215 EAN 8421152714881 Preço: 18,00 €	CÓD 100206 EAN 8421152087947 Preço: 24,00 €
 EXPRESSION 2C 1E		OPCIONAL		INCLUÍDO	OPCIONAL			
 EXPRESSION 1 1/2C 1E	INCLUÍDO	OPCIONAL		INCLUÍDO	OPCIONAL			
 EXPRESSION 2C 80		OPCIONAL		OPCIONAL	OPCIONAL			
 EXPRESSION 1C 1E 86 MAX		OPCIONAL		INCLUÍDO				
 EXPRESSION 1C 1E 65	INCLUÍDO				OPCIONAL	OPCIONAL		
 PREMIUM 2C 1E PREMIUM 1 1/2C 1E	INCLUÍDO (PREMIUM 1 1/2C 1E)	OPCIONAL			OPCIONAL		OPCIONAL	OPCIONAL
 PREMIUM 1C 1E		OPCIONAL						OPCIONAL
 PREMIUM MAX 1C						OPCIONAL		
 CLASSIC 2C 1E CLASSIC 1 1/2C 1E CLASSIC 2C 86			OPCIONAL				OPCIONAL	OPCIONAL
 CLASSIC 1C 1E CLASSIC 1C			OPCIONAL			OPCIONAL		OPCIONAL
 BE 2C 785 BE 2C 780			OPCIONAL				OPCIONAL	
 BE 50.40 PLUS BE 45.40.20 PLUS BE 34.40.20 PLUS						OPCIONAL		











## ACESSÓRIOS INCLUÍDOS E OPCIONAIS PARA LAVA-LOUÇAS

	CESTO INOX	SIFÃO SALVA ESPAÇO 1C	SIFÃO SALVA ESPAÇO 2C	CESTO INOX	CESTO BRANCO	CESTO INOX	CESTO INOX	TÁBUA DE MADEIRA
								
	CÓD 100179 EAN 8421152026656 Preço: 35,00 €	CÓD 100214 EAN 8421152713013 Preço: 8,00 €	CÓD 100215 EAN 8421152714881 Preço: 18,00 €	CÓD 100207 EAN 8421152114209 Preço: 30,00 €	CÓD 100142 EAN 8421152745786 Preço: 15,00 €	CÓD 100175 EAN 8421152026663 Preço: 30,00 €	CÓD 100176 EAN 8421152026670 Preço: 30,00 €	CÓD 100003 EAN 8421152496039 Preço: 30,00 €
 STENA 60 B				OPCIONAL	OPCIONAL			
 STENA 45 B					OPCIONAL			
 UNIVERSO 2C 1E UNIVERSO 1 ½C 1E			OPCIONAL		OPCIONAL			
 UNIVERSO 1C 1E 79		OPCIONAL			OPCIONAL			
 ANGULAR 2C STYLO 2C	OPCIONAL		OPCIONAL					
 STYLO 1C 1E	OPCIONAL	OPCIONAL						
 DR-80 2C			OPCIONAL				OPCIONAL	
 DR-80 1C 1E		OPCIONAL					OPCIONAL	
 DUETO DR-77 1C 1E		OPCIONAL				OPCIONAL		
 CENTROVAL ERC		OPCIONAL				OPCIONAL		OPCIONAL

## ACESSÓRIOS INCLUÍDOS E OPCIONAIS PARA LAVA-LOUÇAS

	CESTO INOX	TÁBUA DE VIDRO	KIT DE 3 RELADORES	DISPENSADOR DE DETERGENTE	CESTO PLÁSTICO	TÁBUA DE VIDRO	CESTO INOX	MULTIGRATER	CESTO INOX
									
	CÓD 100157 EAN 8421152713433 Preço: <b>55,00 €</b>	CÓD 100156 EAN 8421152713440 Preço: <b>51,00 €</b>	CÓD 100160 EAN 8421152713457 Preço: <b>194,00 €</b>	CÓD 100182 EAN 8421152068229 Preço: <b>35,00 €</b>	CÓD 100181 EAN 8421152068236 Preço: <b>35,00 €</b>	CÓD 100130 EAN 8421152713334 Preço: <b>26,00 €</b>	CÓD 100200 EAN 8421152713358 Preço: <b>44,00 €</b>	CÓD 100197 EAN 8421152102190 Preço: <b>70,00 €</b>	CÓD 100179 EAN 8421152026656 Preço: <b>35,00 €</b>
	<b>OPCIONAL</b>	<b>OPCIONAL</b>	<b>OPCIONAL</b>						
				<b>INCLUIDO</b>	<b>INCLUIDO</b>			<b>OPCIONAL</b>	
				<b>INCLUIDO</b>	<b>INCLUIDO</b>			<b>OPCIONAL</b>	
						<b>INCLUIDO</b>	<b>INCLUIDO</b>	<b>OPCIONAL</b>	<b>OPCIONAL</b>
						<b>INCLUIDO</b>		<b>OPCIONAL</b>	<b>OPCIONAL</b>

	CESTO INOX	SIFÃO SALVA ESPAÇO 1C	CESTO INOX	TAMPA INOX
				
	CÓD 100179 EAN 8421152026656 Preço: <b>35,00 €</b>	CÓD 100214 EAN 8421152713013 Preço: <b>8,00 €</b>	CÓD 100175 EAN 8421152026663 Preço: <b>30,00 €</b>	CÓD 100208 EAN 8421152113806 Preço: <b>12,00 €</b>
		<b>OPCIONAL</b>		<b>OPCIONAL</b>
	<b>OPCIONAL</b>	<b>OPCIONAL</b>		
		<b>OPCIONAL</b>		
		<b>OPCIONAL</b>		<b>OPCIONAL</b>
		<b>OPCIONAL</b>	<b>OPCIONAL</b>	

## LAVA-LOUÇAS - OUTROS ACESSÓRIOS

### SIFÕES

SIFÃO SIMPLES

CÓDIGO: 100022 | Preço: **4,00 €**

SIFÃO DUPLO

CÓDIGO: 100020 | Preço: **5,00 €**

### VÁLVULAS

VÁLVULA PRESTÍGIO S/ REBOSADERO

CÓDIGO: 991726 | Preço: **9,00 €**

VÁLVULA PRESTÍGIO C/ REBOSADERO

CÓDIGO: 991727 | Preço: **11,00 €**

### DIVERSOS

VÁLVULA GIGANTE

CÓDIGO: 100162 | Preço: **3,00 €**

TAMPÃO PARA VÁLVULA PRESTÍGIO

CÓDIGO: 100141 | Preço: **5,00 €**

TACO PARA LAVA-LOUÇAS

CÓDIGO: 100025 | Preço: **3,00 €**

CONJ. LIGAÇÕES E SIFÃO ANGULAR 2C

CÓDIGO: 890180 | Preço: **15,00 €**

DOSEADOR UNIVERSAL DE DETERGENTE

CÓDIGO: 100198

EAN: 8421152062357

Preço: **15,00 €**



DOSEADOR DE DETERGENTE INOX

CÓDIGO: 100209

EAN: 8421152089958

Preço: **35,00 €**



## ❖ Sistemas de reciclagem

A Teka, ecologicamente consciente, introduz os sistemas de reciclagem que ajudam a gestão de forma prática e racional dos resíduos domésticos, permitindo classificá-los de acordo com o sistema de recolha público.

### TEKA ECO EASY 60

CÓDIGO: 100210 | EAN: 8421152113875

Preço: **75,00 €**



- Composto por 1 contentor de 12 litros e 2 contentores de 5 litros
- Instalação livre
- Móveis de 45 cm

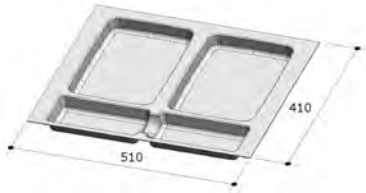

### TEKA ECO EASY 90

CÓDIGO: 100211 | EAN: 8421152113899

Preço: **140,00 €**



- Composto por 2 contentores de 15 litros e 2 contentores de 7 litros
- Instalação livre
- Móveis de 90 cm



### TEKA ECO EASY 45

CÓDIGO: 100212 | EAN: 8421152113844

Preço: **125,00 €**

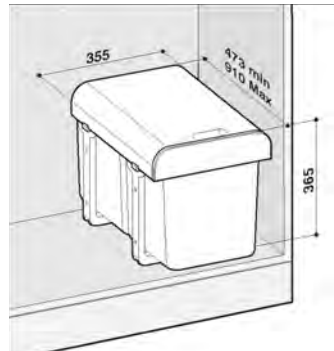

- Composto por 2 contentores de 15 litros
- Instalação livre
- Guias em aço galvanizado (suportam até 50 Kgs)
- Desmontável para uma fácil limpeza
- Altura 365 mm
- Móveis de 45 cm

### TEKA ECO 60

CÓDIGO: 100213 | EAN: 8421152113882

Preço: **225,00 €**

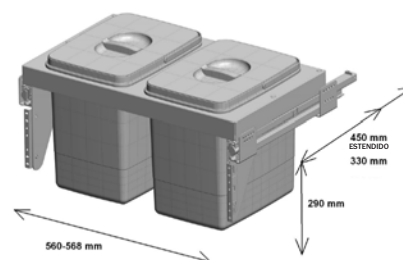

- Composto por 2 contentores de 15 litros
- Sistema para móvel de abertura frontal de 60 cm
- Fácil sistema de montagem
- Guias em aço zincado (suportam até 50 Kgs)
- Móveis de 60 cm



# MISTURADORAS

Elegância, ergonomia e funcionalidade

Funcionais, modernas e esteticamente apelativas, as misturadoras Teka, de canos altos ou baixos, extraíveis, com chuveiro de saída dupla ou simples, são o complemento ideal dos lava-louças fazendo do trabalho, na cozinha, uma tarefa prática.

Graças à variedade de acabamentos e cores, tais como o cromado, o inox, o tegrano, a cor branco e preto, as misturadoras combinam perfeitamente com todo o tipo de cozinhas, desde as mais modernas e minimalistas, aos ambientes mais rústicos ou clássicos, conferindo garantia de qualidade e durabilidade.

As misturadoras Teka apresentam ainda vantagens ao nível da poupança energética e segurança.

## Cartuchos de discos cerâmicos

A função dos discos cerâmicos de elevada resistência com superfícies porosas é reter durante mais tempo o lubrificante, tornando mais suave a utilização e proporcionando um aumento na longevidade do equipamento.



### LIMITADOR DE TEMPERATURA

Graças ao limitador de temperatura incorporado no cartucho, poderá poupar na energia utilizada para aquecer água.



### POUPANÇA DE ÁGUA

Os cartuchos das misturadoras Teka permitem poupar água de cada vez que se utilizam, graças ao limitador de caudal incorporado.



### PROTEÇÃO CONTRA QUEIMADURAS

Com as misturadoras Teka esqueça-se das queimaduras de água a elevadas temperaturas.

## AUK 983

### O novo monocomando abatível com cano giratório

Este monocomando proporciona a máxima funcionalidade sendo extraível e retrátil, uma vez que a sua instalação permite colocá-lo por debaixo de uma janela sem qualquer problema.

Como o comando se encontra separado do corpo, o mesmo requer uma instalação com um orifício adicional. A AUK 983 tem altura de 289 mm que se reduz até aos 75 mm, na posição retrátil.



- 1 O manípulo esquerdo controla a água filtrada.
- 2 O manípulo direito controla a água da rede.
- 3 Dois tubos interiores totalmente independentes, um para a água filtrada e outro para água de rede.

#### VANTAGENS DO FILTRO TEKA

- **Melhoria em cerca de 95% do sabor e odor da água.**  
Neutraliza o sabor do cloro e das impurezas orgânicas.
- **Duração da filtragem em 5800 litros ou 1 ano.**  
Consumo médio por família 1350 L/ano (25 litros semanais).
- **Filtros disponíveis para substituição nos locais habituais.**
- **Fácil substituição do filtro.**
- **O sistema de filtro ocupa o mínimo espaço** possível sem ser necessário alterar a distribuição habitual por baixo do lava-louças.
- **Compatível com a maioria dos sistemas de purificação de água.**  
Modelo com filtro incluído e sem filtro.

#### TekaPure®

A misturadora de cozinha TEKAPURE permite desfrutar da água sem impurezas e odores, graças ao seu sistema avançado de filtragem.



Excelente sabor



Sem impurezas orgânicas



Fácil utilização



Fácil instalação



Ocupa pouco espaço



Filtro de longa duração (opcional)

## Touch Control System

Na aposta contínua pela inovação e tecnologia em aliança com o design e a funcionalidade, a Teka integra a TEK 902, com regulação eletrónica do caudal de água e temperatura. Neste revolucionário modelo o ajuste de temperatura e de caudal é feito através de um painel touch control integrado na misturadora. Leds coloridos iluminam a saída de água de acordo com a temperatura, podendo escolher entre 5 caudais possíveis e, em caso de corte elétrico, o sistema de segurança ativa-se, desligando a misturadora.

#### ILUMINAÇÃO INTELIGENTE

Um LED de cores ilumina a saída da água segundo a temperatura desta:



#### REGULAÇÃO ELETRÓNICA



ON/OFF



Menos caudal



Mais caudal



Mais temperatura



Menos temperatura

## ➤ Misturadoras séries especiais



### TEK 902

Monocomando eletrônico para lava-louças com chuveiro extraível e com iluminação por LEDs | 1 Função | Sistema de ativação Touch Control | Chuveiro extraível com luz que muda de cor segundo a temperatura da água | Dimensões (mm): 380 x 213

Cor: **CROMADA** | CÓDIGO: 510065 | EAN: 8421152090435  
Preço: **495,00 €**



### MXV Eletrônica / Pulse

Monocomando eletrônico para lava-louças com cano giratório de 360° | Regulação eletrônica do caudal e da temperatura da água | Chuveiro extraível de 2 saídas | Cartucho de discos cerâmicos | Tubos de alimentação flexíveis | Bateria com autonomia para 24h em standby e 3h em funcionamento | Dimensões (mm): 426 x 204

Cor: **CROMADA** | CÓDIGO: 510058 | EAN: 8413509201311  
Preço: **990,00 €**



### IC 915

Monocomando para lava-louças com cano plano giratório | Filtro anti calcário integrado no cano | Cartucho de discos cerâmicos | Tubos de alimentação flexíveis | Dimensões (mm): 302 x 200

Cor: **CROMADA** | CÓDIGO: 510067 | EAN: 8421152090381  
Preço: **205,00 €**

Cor: **BRANCO** | CÓDIGO: 510094 | EAN: 8421152091357  
Preço: **240,00 €**

Cor: **PRETO** | CÓDIGO: 510095 | EAN: 8421152091364  
Preço: **240,00 €**



### OS 200 / OS 201

Monocomando para lava-louças com função para água filtrada | 2 vias de água independentes (água filtrada e não filtrada) | Dimensões (mm): 368 x 212

Cor: **CROMADA (OS 200)**  
CÓDIGO: 510093 | EAN: 8421152084748  
FILTRO NÃO INCLUIDO | Preço: **140,00 €**

Cor: **CROMADA (OS 201)**  
CÓDIGO: 510073 | EAN: 8421152090442  
FILTRO INCLUIDO | Preço: **265,00 €**



### MY 202

**NOVIDADE**

Monocomando para lava-louças semi profissional, com cano giratório | Duplo sistema de fixação que evita o efeito palanca sobre o lava-louças | Instalação na parede e no lava-louças | Duas saídas independentes | Chuveiro extraível com função STOP | Mola flexível de grande resistência | Tubo flexível em aço inoxidável coberto por plástico para uma melhor proteção e fácil limpeza | Dimensões (mm): 713 x 360

Cor: **CROMADA** | CÓDIGO: 510098 | EAN: 8421152110478  
Preço: **310,00 €**



### MYX

Monocomando para lava-louças com cano giratório | Chuveiro extraível de 2 saídas | Mola flexível de grande resistência | Tubo flexível em aço inoxidável coberto por plástico para uma melhor proteção e fácil limpeza | Cartuchos de discos cerâmicos | Tubos de alimentação flexíveis | Dimensões (mm): 565 x 244

Cor: **CROMADA** | CÓDIGO: 510059 | EAN: 8421152059333  
Preço: **300,00 €**



EXPRESSION



### MY1

Monocomando para lava-louças com cano giratório | Chuveiro extraível de 2 saídas | Mola flexível de grande resistência | Tubo flexível em aço inoxidável coberto por plástico para uma melhor proteção e fácil limpeza | Cartucho de discos cerâmicos | Tubos de alimentação flexíveis | Dimensões (mm): 535 x 221

Cor: **CROMADA** | CÓDIGO: 510052 | EAN: 8421152043318  
Preço: **230,00 €**



### MY COMPACT

Monocomando para lava-louças com cano giratório | Chuveiro extraível de 2 saídas | Mola flexível de grande resistência | Tubo flexível em aço inoxidável coberto por plástico para uma melhor proteção e fácil limpeza | Cartucho de discos cerâmicos | Tubos de alimentação flexíveis | Dimensões (mm): 455+20 x 221,5

Cor: **CROMADA** | CÓDIGO: 510053 | EAN: 8421152052303  
Preço: **270,00 €**



### ARK 999

**NOVIDADE**

Monocomando para lava-louças com cano giratório | Duas saídas independentes | Chuveiro extraível com função stop | Mola flexível de grande resistência | Tubo flexível em aço inoxidável | Dimensões (mm): 478 x 222

Cor: **CROMADA** | CÓDIGO: 510099 | EAN: 8421152112724  
Preço: **230,00 €**





### ARK 939

Monocomando para lava-louças com cano giratório | Chuveiro extraível de 2 saídas | Filtro anti calcário | Mola flexível de grande resistência | Tubo flexível em aço inoxidável | Dimensões (mm): 531 x 221

Cor: **CROMADA** | CÓDIGO: 510078 | EAN: 8421152084793

Preço: **170,00 €**



### AUK 983

**NOVIDADE**

Monocomando para lava-louças retrátil com cano giratório | Máxima funcionalidade: extraível e retrátil | Duas posições: expandido (289mm) e recolhido (75mm) | São necessários dois orifícios distintos com o diâmetro de 35mm | Dimensões (mm): 289 x 222

Cor: **CROMADA** | CÓDIGO: 510100 | EAN: 8421152112731

Preço: **195,00 €**

## ❖ Misturadoras inox



### INX 983

**INOX**

Monocomando para lava-louças com cano giratório | Fabricado em aço inoxidável de alta qualidade, AISI 304 | Cano articulado | Especialmente desenhada para encher recipientes sem ter que os levar até ao lava-louças | Cartucho de discos cerâmicos | Tubos de alimentação flexíveis | Dimensões (mm): 316 x 380

Cor: **INOX** | CÓDIGO: 510071 | EAN: 8421152082119

Preço: **285,00 €**



### INX 919

**INOX**

Monocomando para lava-louças com canhão giratório | Fabricado em aço inoxidável de alta qualidade, AISI 304 | Filtro anti calcário | Cartucho de discos cerâmicos | Tubos de alimentação flexíveis | Dimensões (mm): 215 x 202

Cor: **INOX** | CÓDIGO: 510070 | EAN: 8421152082102

Preço: **205,00 €**



### INX 915

**INOX**

Monocomando para lava-louças com cano giratório | Fabricado em aço inoxidável de alta qualidade, AISI 304 | Filtro anti calcário | Cartucho de discos cerâmicos | Tubos de alimentação flexíveis | Dimensões (mm): 374 x 235

Cor: **INOX** | CÓDIGO: 510068 | EAN: 8421152082096

Preço: **190,00 €**



### INX 914

**INOX**

Monocomando para lava-louças com cano giratório | Fabricado em aço inoxidável de alta qualidade, AISI 304 | Filtro anti calcário | Cartucho de discos cerâmicos | Tubos de alimentação flexíveis | Dimensões (mm): 294 x 223

Cor: **INOX** | CÓDIGO: 510069 | EAN: 8421152082126

Preço: **190,00 €**

## ❖ Misturadoras cano alto sem chuveiro



### MZX

Monocomando para lava-louças com cano canhão giratório | Cartuchos de discos cerâmicos | Tubos de alimentação flexíveis | Dimensões (mm): 325 x 195

Cor: **CROMADA** | CÓDIGO: 510061 | EAN: 8421152059357

Preço: **195,00 €**

Cor: **PRETO** | CÓDIGO: 510096 | EAN: 8421152081938

Preço: **230,00 €**



### FO 915

**NOVIDADE**

Monocomando para lava-louças com cano giratório | Filtro anti calcário | Dimensões (mm): 290 x 193

Cor: **CROMADA** | CÓDIGO: 510101 | EAN: 8421152112700

Preço: **155,00 €**



### MZ 915

Monocomando para lava-louças com canhão giratório | Filtro anti calcário integrado no cano | Cartucho de discos cerâmicos | Tubos de alimentação flexíveis | Dimensões (mm): 343 x 211

Cor: **CROMADA** | CÓDIGO: 510048 | EAN: 8421152018354

Preço: **190,00 €**

Cor: **PRETO** | CÓDIGO: 510063 | EAN: 8421152066676

Preço: **220,00 €**



### MA1

Monocomando para lava-louças com canhão giratório | Filtro anti calcário | Cartucho de discos cerâmicos | Tubos de alimentação flexíveis | Dimensões (mm): 283 x 187

Cor: **CROMADA** | CÓDIGO: 510004 | EAN: 8421152744208

Preço: **120,00 €**

Cor: **INOX** | CÓDIGO: 510024 | EAN: 8421152744246

Preço: **180,00 €**



### FRAME

Monocomando para lava-louças com cano giratório | Filtro anti calcário integrado no cano | Cartucho de discos cerâmicos | Tubos de alimentação flexíveis | Dimensões (mm): 285 x 195

Cor: **CROMADA** | CÓDIGO: 510064 | EAN: 8421152076453

Preço: **150,00 €**



### VITA 915

Monocomando para lava-louças com cano giratório | Filtro anti calcário | Cartucho de discos cerâmicos | Tubos de alimentação flexíveis | Dimensões (mm): 392 x 212

Cor: **CROMADA** | CÓDIGO: 510074 | EAN: 8421152076460

Preço: **90,00 €**



### ARK 915

Monocomando para lava-louças com cano giratório | Filtro anti calcário | Cartucho de discos cerâmicos | Tubos de alimentação flexíveis | Dimensões (mm): 351 x 193

Cor: **CROMADA** | CÓDIGO: 510079 | EAN: 8421152084717

Preço: **90,00 €**



### SP 995

Monocomando para lava-louças com cano giratório | Filtro anti calcário | Cartucho de discos cerâmicos | Tubos de alimentação flexíveis | Dimensões (mm): 341 x 194

Cor: **CROMADA** | CÓDIGO: 510083 | EAN: 8421152090237

Preço: **75,00 €**



## ❖ Misturadoras com chuveiro



### MZx COM CHUVEIRO

Monocomando para lava-louças com cano giratório | Chuveiro extraível de 1 saída | Cartuchos de discos cerâmicos | Tubos de alimentação flexíveis | Dimensões (mm): 322 x 224

Cor: **CROMADA** | CÓDIGO: 510060 | EAN: 8421152059340  
Preço: **230,00 €**



### ME1

Monocomando para lava-louças com cano giratório | Chuveiro extraível com 2 saídas | Cartucho de discos cerâmicos | Tubos de alimentação flexíveis | Dimensões (mm): 301 x 209

Cor: **CROMADA** | CÓDIGO: 510007 | EAN: 8421152744260  
Preço: **155,00 €**



### VTK 978

Monocomando para lava-louças com cano giratório | Chuveiro extraível com 1 saída | Filtro anti calcário | Cartucho de discos cerâmicos | Tubos de alimentação flexíveis | Dimensões (mm): 250 x 221

Cor: **CROMADA** | CÓDIGO: 510077 | EAN: 8421152088920  
Preço: **140,00 €**



### ARK 938

Monocomando para lava-louças com cano giratório | Chuveiro extraível com 1 saída | Filtro anti calcário | Cartucho de discos cerâmicos | Tubos de alimentação flexíveis | Dimensões (mm): 295 x 221

Cor: **CROMADA** | CÓDIGO: 510080 | EAN: 8421152086995  
Preço: **130,00 €**



### VTK 938

Monocomando para lava-louças com cano giratório | Chuveiro extraível com 1 saída | Filtro anti calcário | Cartucho de discos cerâmicos | Tubos de alimentação flexíveis | Dimensões (mm): 382 x 190

Cor: **CROMADA** | CÓDIGO: 510075 | EAN: 8421152084786  
Preço: **130,00 €**



### AUK 978

Monocomando para lava-louças com cano giratório | Chuveiro extraível metálico com 1 saída | Filtro anti calcário | Cartucho de discos cerâmicos | Tubos de alimentação flexíveis | Dimensões (mm): 242 x 224

Cor: **CROMADA** | CÓDIGO: 510081 | EAN: 8421152084816  
Preço: **120,00 €**

Cor: **PRETO METÁLICO** | CÓDIGO: 510087 | EAN: 8421152088968 | Preço: **165,00 €**

Cor: **BEGE AREIA** | CÓDIGO: 510090 | EAN: 8421152090565  
Preço: **165,00 €**



### MS.1 COM CHUVEIRO

Monocomando para lava-louças com cano giratório | Chuveiro extraível com 2 saídas | Filtro anti calcário | Cartucho de discos cerâmicos | Tubos de alimentação flexíveis | Dimensões (mm): 176 x 200

Cor: **CROMADA** | CÓDIGO: 510028 | EAN: 8421152744338  
Preço: **125,00 €**

## ➤ Misturadoras cano baixo sem chuveiro



**MRX**

Monocomando para lava-louças com cano giratório | Filtro anti calcário | Cartuchos de discos cerâmicos | Tubos de alimentação flexíveis | Dimensões (mm): 220 x 190

Cor: **CROMADA** | CÓDIGO: 510062 | EAN: 8421152059388  
Preço: **170,00 €**



**MR**

Monocomando para lava-louças com canhão giratório | Filtro anti calcário | Cartucho de discos cerâmicos | Tubos de alimentação flexíveis | Dimensões (mm): 259 x 190

Cor: **CROMADA** | CÓDIGO: 510055 | EAN: 8421152053980  
Preço: **160,00 €**

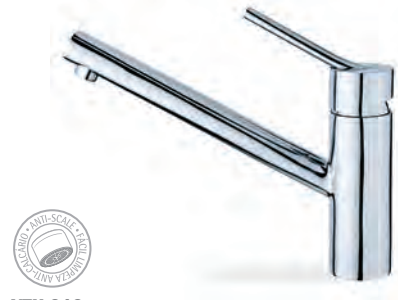

**VTK 919**

Monocomando para lava-louças com cano giratório | Filtro anti calcário | Cartucho de discos cerâmicos | Tubos de alimentação flexíveis | Dimensões (mm): 252 x 223

Cor: **CROMADA** | CÓDIGO: 510076 | EAN: 8421152084779  
Preço: **120,00 €**



**AUK 913**

Monocomando para lava-louças com cano giratório | Filtro anti calcário | Cartucho de discos cerâmicos | Tubos de alimentação flexíveis | Dimensões (mm): 242 x 224

Cor: **CROMADA** | CÓDIGO: 510082 | EAN: 8421152084809  
Preço: **90,00 €**

Cor: **PRETO METÁLICO** | CÓDIGO: 510086 |  
EAN: 8421152090510 | Preço: **120,00 €**

Cor: **BEGE AREIA** | CÓDIGO: 510089 | EAN: 8421152090480  
Preço: **120,00 €**



**MS1**

Monocomando para lava-louças com cano giratório | Filtro anti calcário | Cartucho de discos cerâmicos | Tubos de alimentação flexíveis | Dimensões (mm): 170 x 223

Cor: **CROMADA** | CÓDIGO: 510014 | EAN: 8421152744307  
Preço: **60,00 €**



**MTP 913**

Monocomando para lava-louças com cano giratório | Filtro anti calcário | Cartucho de discos cerâmicos | Tubos de alimentação flexíveis | Dimensões (mm): 181 x 227

Cor: **CROMADA** | CÓDIGO: 510084 | EAN: 8421152084724  
Preço: **55,00 €**



**MTP 993**

**NOVIDADE**

Monocomando para lava-louças com cano giratório | Tubos de alimentação flexíveis | Dimensões (mm): 210 x 225

Cor: **CROMADA** | CÓDIGO: 510102 | EAN: 8421152098219  
Preço: **60,00 €**

## ❖ Misturadoras cor



### IC 915 BRANCO E PRETO

Monocomando para lava-louças com cano plano giratório | Filtro anti calcário integrado no cano | Dimensões (mm): 302 x 200

Cor: **BRANCO** | CÓDIGO: 510094 | EAN: 8421152091357

Preço: **240,00 €**

Cor: **PRETO** | CÓDIGO: 510095 | EAN: 8421152091364

Preço: **240,00 €**



### MZ 915

Monocomando para lava-louças com cano giratório | Revestimento em tinta preta mate anti manchas | Filtro anti calcário integrado no cano | Cartucho de discos cerâmicos | Tubos de alimentação flexíveis | Dimensões (mm): 343 x 211

Cor: **PRETO** | CÓDIGO: 510063 | EAN: 8421152066676

Preço: **220,00 €**

## ❖ Misturadoras TEGRANITO

### CILINDROS DE COMPOSTO DE QUARTZO

Mesmo material que os lava-louças sintéticos Teka

#### AUK 978

Monocomando para lava-louças com cano giratório | Chuveiro extraível com 1 saída | Cartucho de discos cerâmicos | Tubos de alimentação flexíveis | Dimensões (mm): 242 x 224



#### CORES DISPONÍVEIS:

**PRETO METÁLICO**  
CÓDIGO: 510087  
EAN: 8421152088968  
Preço: **165,00 €**

**BEGE-AREIA**  
CÓDIGO: 510090  
EAN: 8421152090565  
Preço: **165,00 €**

#### AUK 913

Monocomando para lava-louças com cano giratório | Filtro anti calcário | Cartucho de discos cerâmicos | Tubos de alimentação flexíveis | Dimensões (mm): 242 x 224



#### CORES DISPONÍVEIS:

**PRETO METÁLICO**  
CÓDIGO: 510086  
EAN: 8421152090510  
Preço: **120,00 €**

**BEGE-AREIA**  
CÓDIGO: 510089  
EAN: 8421152090480  
Preço: **120,00 €**

#### IN 995

Monocomando para lava-louças com cano giratório | Filtro anti calcário | Cartucho de discos cerâmicos | Tubos de alimentação flexíveis | Dimensões (mm): 341 x 194



#### CORES DISPONÍVEIS:

**PRETO METÁLICO**  
CÓDIGO: 510091  
EAN: 8421152069479  
Preço: **95,00 €**

**BEGE-AREIA**  
CÓDIGO: 510092  
EAN: 8421152069462  
Preço: **95,00 €**

#### CORES

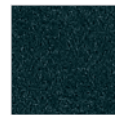

PRETO METÁLICO

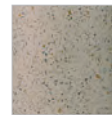

BEGE-AREIA



# ACESSÓRIOS

O complemento perfeito

## LAVA-LOUÇAS



### TRITADOR DE COZINHA TR 50.2

- Tritador de resíduos orgânicos em aço inoxidável
- Interruptor pneumático incluído
- Proteção anti corrosão
- Sifão de adaptação incluído
- Aplicável só em modelos de lava-louças com furação de 3.½"
- Isolamento acústico
- Capacidade: 980 ml
- Potência: 0,55 cv

Cor: **INOX** | CÓDIGO: 100167 | EAN: 8421152052198 | Preço: **260,00 €**

## FORNOS



### GRELHAS DE VENTILAÇÃO:

- Cor: **INOX - 8 ELEMENTOS** | CÓDIGO: 890147 | EAN: 8422873001397 | Preço: **14,00 €**  
 Cor: **BRANCO - 4 ELEMENTOS** | CÓDIGO: 890066 | EAN: 8422873001410 | Preço: **9,00 €**  
 Cor: **PRETO - 4 ELEMENTOS** | CÓDIGO: 890067 | EAN: 8422873001403 | Preço: **9,00 €**

As guias telescópicas opcionais podem ser instaladas nos fornos com guias cromadas ou sistemas de guias telescópicas de série.

### KIT GUIAS TELESCÓPICAS 3 ALTURAS

CÓDIGO: 890225 · EAN: 8421152740019 · Preço: **87,00 €**

### KIT GUIAS TELESCÓPICAS 2 ALTURAS

CÓDIGO: 890275 · EAN: 8421152750964 · Preço: **69,00 €**

### KIT GUIAS TELESCÓPICAS 1 ALTURA

CÓDIGO: 890124 · EAN: 8421152753859 · Preço: **52,00 €**

### KIT PEDRA DE COZINHA PARA COMBO

CÓDIGO: 890303 · EAN: 8421152054673 · Preço: **40,00 €**

### PEDRA PIZZA COMBO **NOVIDADE**

CÓDIGO: 890297 · EAN: 8421152110591 · Preço: **35,00 €**



## PLACAS



### TREM DE COZINHA 5 PEÇAS

- Caçarola com asas 28
- Caçarola com asas 24
- Caçarola com asas 20
- Caçarola com asas 16
- Caçarola com cabo 16
- 4 tampas
- Apto para indução

CÓDIGO: 890316 | EAN: 4013917780107 | Preço: **150,00** €



### TREM DE COZINHA 3 PEÇAS SILAMPOS TAMPA DE VIDRO

- Panela com asas 20
- Panela com asas 16
- Caçarola com asas 24

Peça desenvolvida pela Silampos para a Teka e adaptável a todo o tipo de placas de encastrar, incluindo indução.

CÓDIGO: 890334 | EAN: 5601410657993 | Preço: **115,00** €



### PANELA WOK 28 ANTIADERENTE COM TAMPA DE VIDRO

- Panela em aço inoxidável e tampa de vidro
- Peça desenvolvida pela Silampos para a Teka e adaptável a todo o tipo de placas de encastrar, incluindo indução.

CÓDIGO: 890274 | EAN: 5601416512061 | Preço: **50,00** €



### PANELA DE PRESSÃO

- Panela de pressão 18/10 em aço inoxidável
- Capacidade: 6 litros
- Sistema de fecho tipo batoneta
- Fundo térmico Impact Disc Plus

Peça desenvolvida pela Silampos para a Teka e adaptável a todo o tipo de placas de encastrar, incluindo indução.

CÓDIGO: 890263 | EAN: 5601416542846 | Preço: **82,00** €



### VITRO CLEN

- Para limpeza de placas Vitrocerâmicas, Cristalgás e Indução

CÓDIGO: 890045 | Preço: **6,50** €



### ESPÁTULA DE LIMPEZA

CÓDIGO: 990236 | Preço: **4,20** €



### KIT PARA UNIÃO DE MÓDULOS

- Placas vitrocerâmicas

CÓDIGO: 890230 | EAN: 8421152048351 | Preço: **22,00** €



- Placas inox

CÓDIGO: 890254 | EAN: 8421152750346 | Preço: **13,00** €



### TAMPA DE VIDRO INTEG. SL P60

Cor: **VIDRO** | CÓDIGO: 891099 | EAN: 5604634007654 | Preço: **51,00** €



### TAMPA DE VIDRO INTEG. EM/ 60

Cor: **VIDRO** | CÓDIGO: 891096 | EAN: 8421152747865 | Preço: **56,00** €

# ➤ Acessórios

## EXAUSTORES

### FILTROS DE CARVÃO ATIVO CIRCULAR

FILTRO DE CARVÃO ATIVO CIRCULAR D4C (CHAMINÉS)

CÓDIGO: 1141050 | EAN: 8421152070192 | Preço: **10,00** €

FILTRO DE CARVÃO ATIVO CIRCULAR C1C (EXAUSTORES)

CÓDIGO: 8901111 | EAN: 8421152708286 | Preço: **10,00** €

FILTRO DE CARVÃO ATIVO RETANGULAR C1R (EXAUSTORES)

CÓDIGO: 1141040 | EAN: 8421152712351 | Preço: **14,00** €

FILTRO DE CARVÃO ATIVO RETANGULAR C3R (EXAUSTORES)

CÓDIGO: 1141572 | EAN: 8421152036167 | Preço: **40,00** €

FILTRO DE CARVÃO ATIVO RETANGULAR C3C (EXAUSTORES)

CÓDIGO: 1141551 | EAN: 8421152745113 | Preço: **15,00** €

### KIT DE CARVÃO ATIVO PARA RECIRCULAÇÃO DE AR

DH2 ILHA/DG2 ILHA/DSB ILHA

**MOD: SET 1/D** | CÓDIGO: 890093 | EAN: 8421152035610 | Preço: **48,00** €

CC 40

**MOD: SET 1/I** | CÓDIGO: 890224 | EAN: 8421152740361 | Preço: **60,00** €

DQ 90

**MOD: SET 1/L** | CÓDIGO: 890294 | EAN: 8421152054437 | Preço: **85,00** €

DV 80 INOX/DU (S/ COBRE TUBO)

**MOD: SET 1/K** | CÓDIGO: 890295 | EAN: 8421152054420 | Preço: **48,00** €

DVE/DEP/DM/DVL/DMR/DU/DVT (C/ COBRE TUBO)

**MOD: SET 1/M** | CÓDIGO: 890310 | EAN: 8421152069790 | Preço: **48,00** €

DPE/NC2/DG3/DH2/DHB/DHC/DPL/DPS/DSB

**MOD: SET 1/N** | CÓDIGO: 890311 | EAN: 8421152075098 | Preço: **48,00** €

DPL 90 iHood

**MOD: SET 1/Q** | CÓDIGO: 890329 | EAN: 8421152100899 | Preço: **60,00** €



### KIT MULTIMÉDIA CHAMINÉ I-HOOD

CÓDIGO: 890326 | EAN: 8421152099452 | Preço: **268,00** €



### KIT INSTALAÇÃO LIVRE DHI 90 (SET 1/S)

CÓDIGO: 890327 | EAN: 8421152100912 | Preço: **95,00** €

### PAINEL DE INTEGRAÇÃO INOX DHI 90

CÓDIGO: 890328 | EAN: 8421152101254 | Preço: **134,00** €

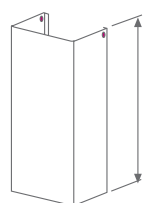

DM

DH2/DHB/NC2/DG3/DPE/DHC

DQ 90

DV 80 INOX

DEP/DVE/DVL

### COBRE TUBOS 800 MM

Cor: **INOX** | CÓDIGO: 890162 | EAN: 8421152708347 | Preço: **59,00** €

Cor: **INOX** | CÓDIGO: 890259 | EAN: 8421152712658 | Preço: **82,00** €

Cor: **INOX** | CÓDIGO: 890292 | EAN: 8421152054451 | Preço: **95,00** €

Cor: **INOX** | CÓDIGO: 890293 | EAN: 8421152054444 | Preço: **82,00** €

Cor: **INOX** | CÓDIGO: 890308 | EAN: 8421152708316 | Preço: **62,00** €

## FRIGORÍFICOS

KIT UNIÃO FRIGORÍFICOS TS2 370/TGF2 270 NF

Cor: **INOX** | CÓDIGO: 890315 | EAN: 8421152087466 | Preço: **80,00** €

Cor: **BRANCO** | CÓDIGO: 890325 | EAN: 8421152090046 | Preço: **44,00** €

## MÁQUINAS DE LAVAR

KIT UNIÃO COLUNA TKS1 700C/TK2

Cor: **BRANCO** | CÓDIGO: 890317 | EAN: 8421152087350 | Preço: **93,00** €

PORTA INOX 700 MM INTEGRAÇÃO TOTAL

Cor: **INOX** | CÓDIGO: 891133 | EAN: 8421152729311 | Preço: **100,00** €

# Glossário



**ANTI MANCHA:** Tratamento especial que evita que fiquem marcas nos equipamentos. É do mesmo tipo e tonalidade em todos equipamentos. Não amarelece nem descama com o passar do tempo.

## FORNOS



**CLASSE A:** Todos os fornos Teka de 60 cm e compactos são classe A, o que se traduz num consumo inferior a 0.80kWh.



**GUIAS TELESCÓPICAS:** O sistema de guias telescópicas permite extrair fácil e suavemente quase a totalidade (83%) da superfície útil da bandeja para fora da cavidade sem perigo de derrame. Os fornos com 1 ou 2 guias permitem retirá-las e alterar-lhes a altura.



**SONDA DE ALIMENTOS:** Acessório proveniente da cozinha profissional que permite resultados perfeitos de assado tanto de carne como de peixe.

## MICRO-ONDAS



**BASE CERÂMICA:** Esta característica substitui o tradicional prato giratório e está presente em alguns micro-ondas. A principal vantagem é conseguir um cozinhado muito mais homogêneo e rápido, permitindo a utilização de recipientes maiores e retangulares, poupando energia. Dado que os componentes não estão visíveis, a superfície da cavidade é maior e muito mais fácil de limpar.



**BLOQUEIO DE SEGURANÇA:** Contribui para a segurança das crianças e evita que o micro-ondas inicie acidentalmente o seu funcionamento.

## PLACAS



**ACENDEDOR ELÉTRICO:** Quando se pressiona e gira o comando gera-se uma faísca que, em contacto com o gás provoca a chama. Isto evita ter que utilizar os acendedores tradicionais.



**SEGURANÇA POR TERMOVAR:** O termopar está integrado e oculto no queimador. Quando o termopar deteta que a chama se extinguiu (ao diminuir a temperatura) cessa o fornecimento de gás.



**TCS:** Os novos Touch Control Slider permitem aceder mais rapidamente à potência desejada. Assim basta apenas tocar nos sensores para que a placa se ative exatamente à potência desejada.



**SISTEMA OTIMIZAÇÃO DE RECIPIENTE:** Este sistema integrado nos geradores de indução tem por objetivo aquecer o recipiente de forma constante, independentemente da qualidade deste.

## EXAUSTORES



**LÂMPADAS DE HALOGÉNEO:** De estética cuidada, de baixo consumo e grande durabilidade produzem uma luz branca de ótima luminosidade.



**LÂMPADAS INCANDESCENTES:** Proporcionam luz homogênea, agradável e de grande rendimento cromático sobre a superfície de trabalho.



**LÂMPADAS LED:** Os díodos Led constituem a última revolução no que respeita à iluminação para iluminar tanto a zona de trabalho como do painel de comandos.



**PAINEL DE FÁCIL LIMPEZA:** Painel intermédio dentro do corpo da chaminé. Complementa a ação dos filtros metálicos e minimiza ainda mais a quantidade de partículas de gordura que podem aceder ao motor aumentando a sua vida útil e favorecendo o seu rendimento.



**SISTEMA "CONTOUR":** Sistema de aspiração perimetral homogênea em todo o perímetro que aumenta os níveis de extração e melhora a estética das chaminés devido à superfície lisa em detrimento de uma superfície rugosa com filtros tradicionais.

## FRIGORÍFICOS



**ANTI BACTÉRIAS:** Revestimento especial à base de iões de prata injetados. Este revestimento impede a proliferação das bactérias, micro organismos e odores desagradáveis dentro do frigorífico, pelo que os alimentos se mantêm frescos durante mais tempo. Por a prata ser um antisséptico natural, evita o desenvolvimento de bactérias como as da Salmonela, Legionela, Hepatite C, entre outras.



**NO FROST:** O sistema No Frost evita que se forme gelo, congela mais rapidamente e conserva melhor o sabor e as propriedades nutritivas dos alimentos, permitindo controlar a temperatura e grau de humidade com maior precisão.



**AUTONOMIA:** A autonomia de um congelador está expressa em horas. É a capacidade de conservar alimentos num estado ótimo de congelação e em caso de falha de alimentação elétrica (sempre que não se abre a porta).



**CONSUMO ANUAL:** O consumo anual de energia está expresso em kWh por ano e é baseado nos resultados do teste de 24 horas. O consumo real de energia dependerá da localização do frigorífico e do seu uso.



**COOLFLOW:** Os frigoríficos ventilados proporcionam um frio homogêneo dentro do refrigerador, evitando a condensação nos vidros das prateleiras, reduzindo a diferença de temperatura entre um e dois graus menos (em comparação com outro tipo de sistemas).



**CLASSE A+:** Todos os nossos frigoríficos possuem classificação energética A+.

## MÁQ. LAVAR ROUPA



**CAPACIDADE DE CARGA:** As máquinas Teka têm tambor de grande capacidade até 8Kg, normalizados, o que possibilita a lavagem de peças de tamanho grande como edredões, casacos, cortinas, entre outros.



**O CONSUMO ANUAL DE ÁGUA** está expresso em litros e é baseado na realização de 220 ciclos de lavagem para o programa de algodão a 40° e 60° C a plena e média carga. O consumo real de água dependerá das condições de uso.



**O CONSUMO ANUAL DE ENERGIA** está expresso em kWh por ano e está baseado na realização de 220 ciclos de lavagem para programas de algodão a 40° e 60° C a plena e média carga, incluindo os consumos em modo de espera e stand-by. O consumo real de energia dependerá das condições de uso.



**CLASSE A+++:** A nova etiqueta energética para máquinas de lavar roupa estabelece 7 categorias energéticas que vão desde o A+++ (mais eficiente) a D (menos eficiente) Para este cálculo da eficiência tem que se ter em conta a capacidade de lavagem em Kg. Todas as máquinas de lavar roupa Teka de livre instalação são A+++ e A++.

## MÁQ. LAVAR LOUÇA



**O CONSUMO ANUAL DE ÁGUA** está expresso em litros e está baseado na realização de 280 ciclos de lavagem. O consumo real de água dependerá das condições de uso.



**O CONSUMO ANUAL DE ENERGIA** está expresso em kWh por ano e está baseado na realização de 280 ciclos de lavagem incluindo os consumos em modo de espera e em stand-by. O consumo real de energia dependerá das condições de uso.



**CLASSE A+:** Toda a nossa gama de máquinas de lavar louça tem classificação energética A+.



**MEIA CARGA DUAL:** Graças ao sistema de meia-carga dual os pratos sujos podem estar em qualquer uma das cestas porque o processo de lavagem é aplicado em toda a máquina. Desta forma também é possível lavar objetos grandes e pequenos sem necessitar de escolher uma das cestas.



**TERCEIRO CESTO:** Terceiro cesto para talheres e chávenas (4 modos de configuração).



**TERCEIRO IRRIGADOR SUPERIOR:** Colocado na parte de cima da cavidade da máquina permite obter uma limpeza mais eficaz e um enxaguamento com maior qualidade.

## LAVA-LOUÇAS



**RAIO 0:** O raio 0 é a medida entre as extremidades das bacias e o fundo, no ponto, em que ambas convergem.



**RAIO 10:** O raio da bacia 10 permite uma menor acumulação de resíduos e maior facilidade de limpeza.



**RAIO 15:** A Teka tem modelos com esquinas retas, minimalistas de 90° C. Os raios de bacia 15 facilitam a limpeza.

## MISTURADORAS



**LIMITADOR DE TEMPERATURA:**

Graças ao limitador de temperatura incorporado no cartucho poderá poupar energia para aquecer a água.



**POUPANÇA DE ÁGUA:**

Os cartuchos das misturadoras Teka possibilitam a poupança de água cada vez que se utiliza a misturadora, graças ao limitador de caudal incorporado.



**ANTI QUEIMADURAS:**

Com as misturadoras Teka poderá esquecer as queimaduras produzidas pela água a elevadas temperaturas.



**FILTRO ESPECIAL ANTI CALCÁRIO:**

As nossas misturadoras incorporam um filtro especial anti calcário que proporciona a saída de água homogênea, silenciosa e sem salpicos.



**MOLA DE GRANDE RESISTÊNCIA:**

Flexível em aço inoxidável que garante alta durabilidade.



**CHUVEIRO EXTRAÍVEL:**

Chuveiro extraível, também com função duche.



**EXTRA RESISTENTE:**

Flexível anti torsão para oferecer a máxima resistência.



**CHUVEIRO EXTRAÍVEL:**

Chuveiro extraível anti calcário.

# Desenhos Técnicos

## Compactos

HKL 970 SC

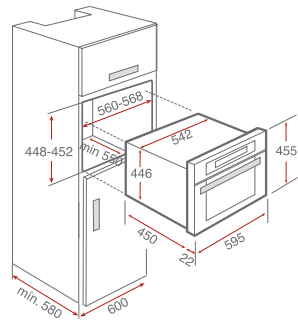

HKL 870 • HKL 840 • HKE 635 • HKE 535

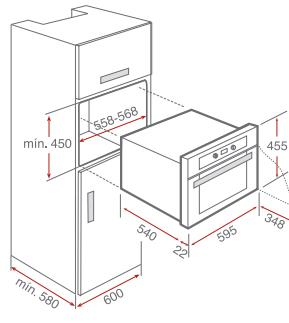

MCL 32 BIS • MCE 32 BI

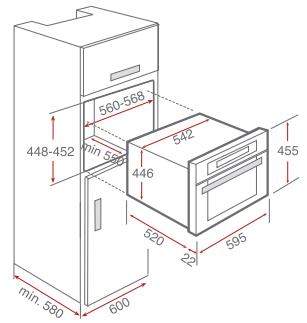

MWL 32 BIS • HKE 930 S • MWE 32 BI

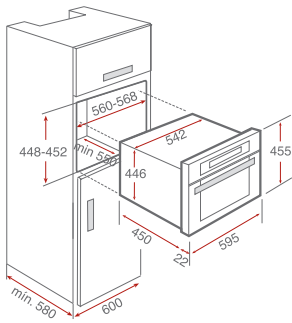

MÁQUINA DE CAFÉ CML 45

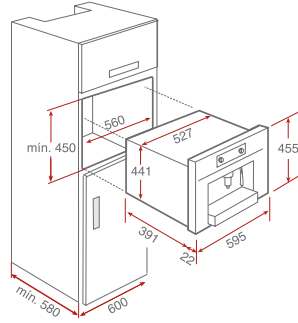

GAVETA DE AQUECIMENTO CPEL 15

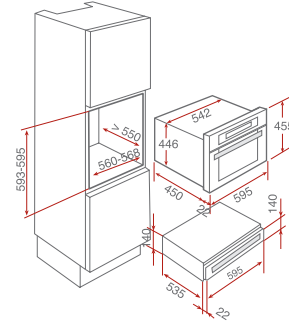

## Fornos

HL 45.15

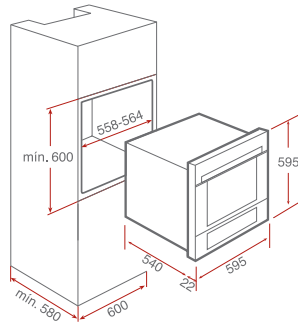

HL 940 • HE 900

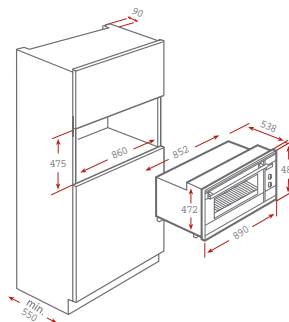

HPL 870 • HPL 830 • HL 890 • HL 870 • HL 840 • HL 830 • HPE 735  
HPE 635 • HE 735 • HE 635 • HE 615 • HE 720 • HE 610 • HR 750

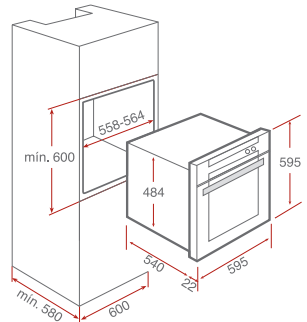

HE 535

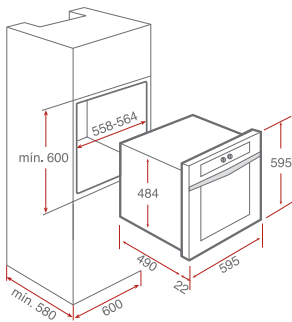

HE 435 • HE 435 ME

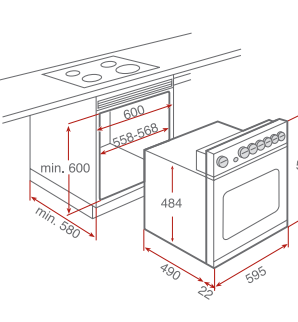

FGE 724

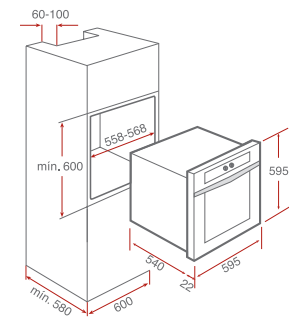

HE 615 ME

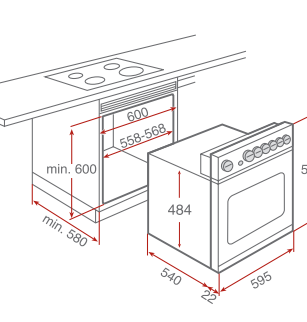



## Micro-ondas

### MEDIDAS DE ENCASTRE PARA INSTALAÇÃO DA PORTA REBATÍVEL

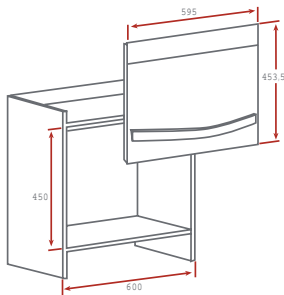

### MEDIDAS DE ENCASTRE PARA INSTALAÇÃO DE FORNOS E MICRO-ONDAS DE ENCASTRAR EM COLUNA

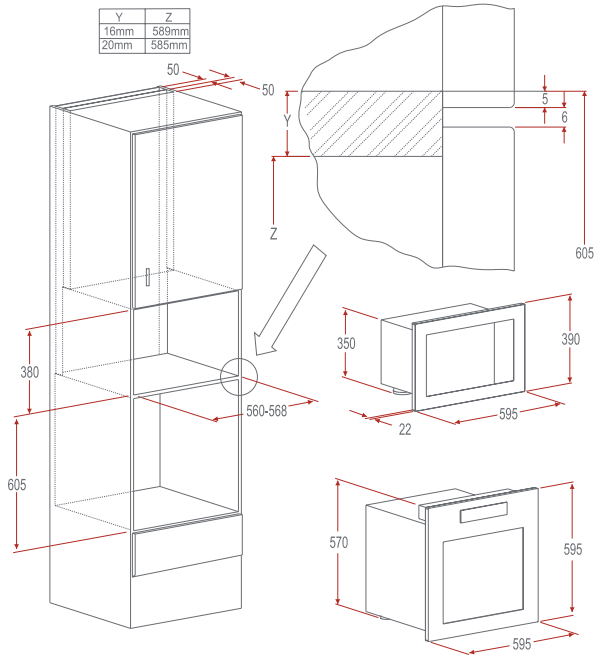

### MEDIDAS DE ENCASTRE DOS MICRO-ONDAS DE INTEGRAÇÃO TOTAL (MÓVEL SUPERIOR, MÓVEL ALTO E BAIXO BANCADA)

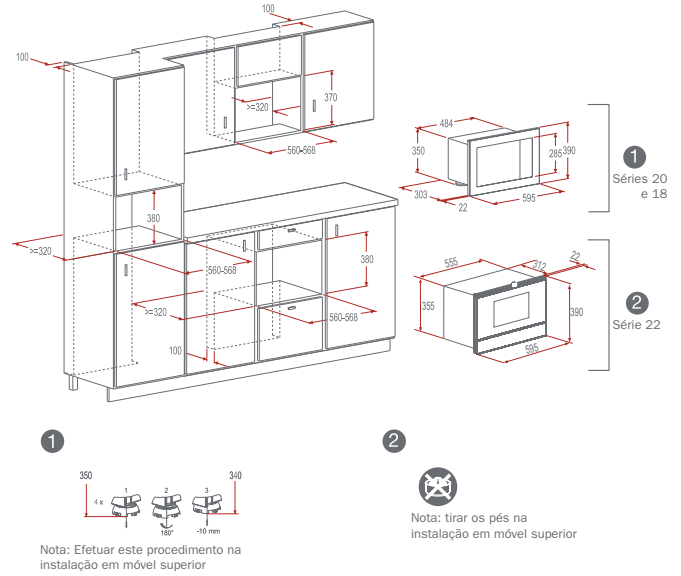

### MEDIDAS DE ENCASTRE DOS MICRO-ONDAS DE INSTALAÇÃO LIVRE APLICADOS COM ARO DE ENCASTRAMENTO (MÓVEL SUPERIOR, MÓVEL ALTO E BAIXO BANCADA)

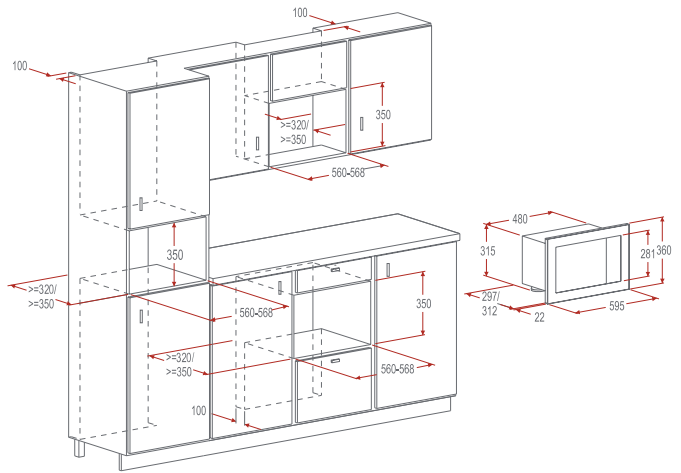

## Placas

VR TC 95 4I

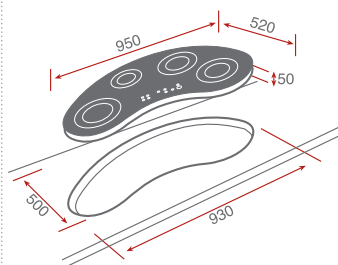

IR 95 DX

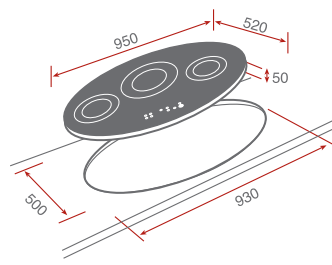

IR 950

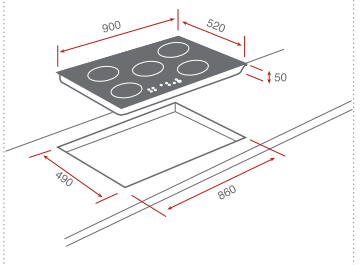

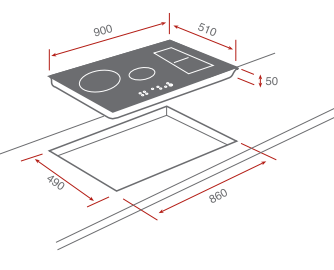
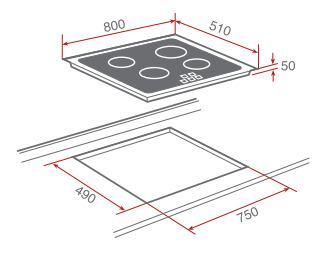
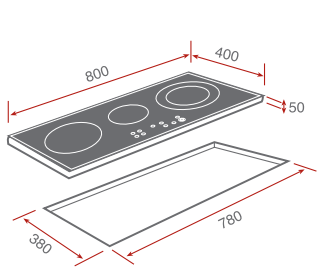
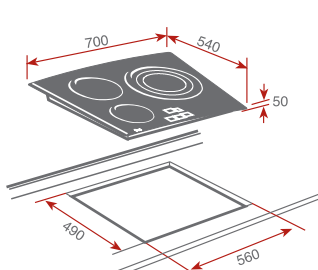
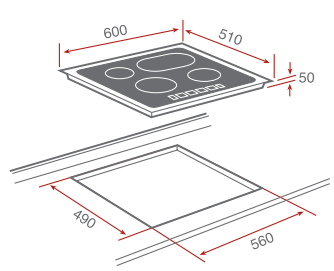
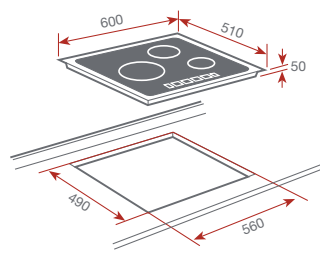
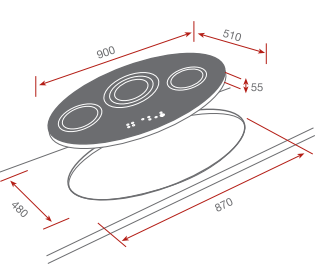
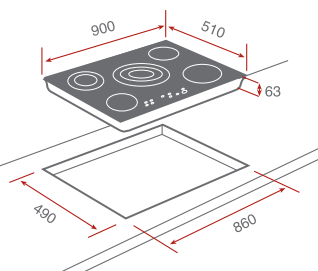
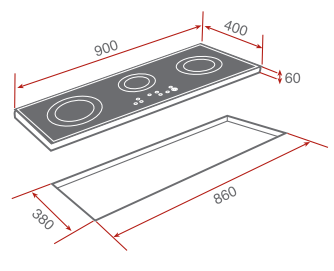
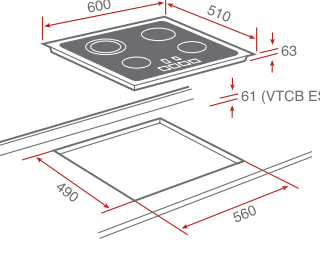
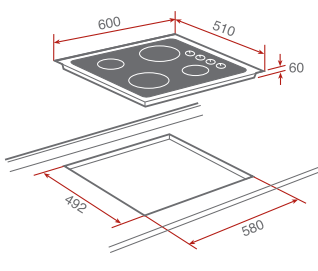
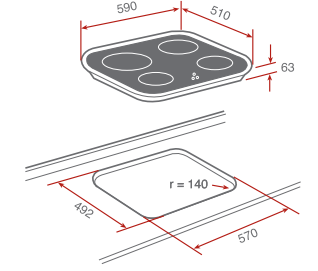
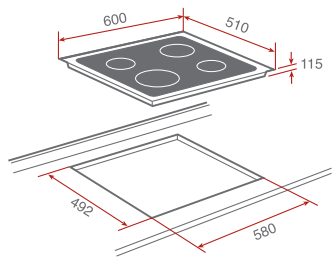
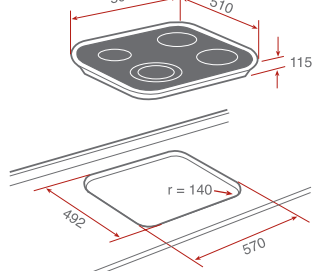
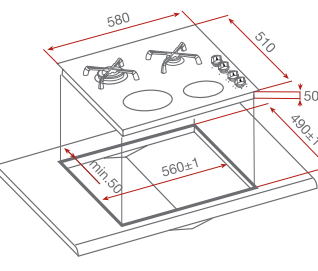
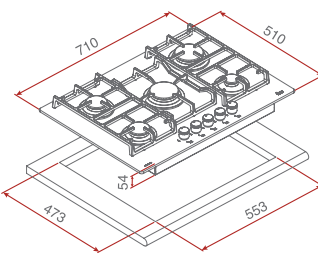
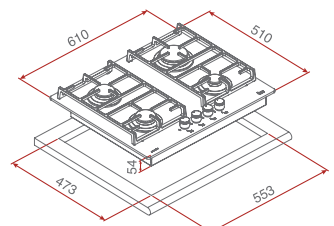
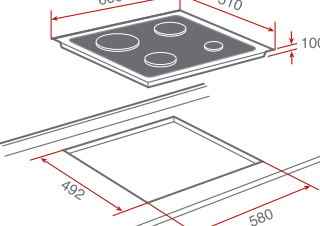
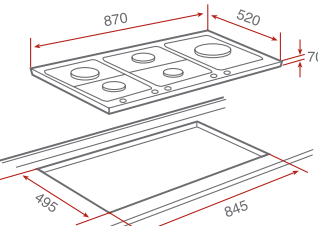
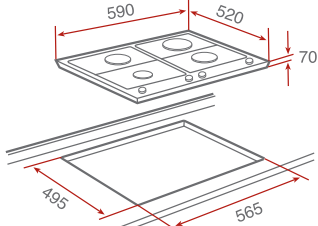
<p>IRS 943</p> 	<p>IRS 843</p> 	<p>IR 831</p> 	<p>IR 735 AB</p> 
<p>IRS 643 · IPF 641 · IRF 641 · IRS 641 · IR 6040</p> 	<p>IQS 633 · IRS 631 · IR 6030</p> 	<p>TR 90 DX</p> 	<p>TR 951</p> 
<p>TR 941 HZ</p> 	<p>TR 620 · TR/TT 600 · TR 634 · VTCB ES</p> 	<p>TT 620</p> 	<p>TC 620</p> 
<p>VTC B</p> 	<p>VT N DC · CG 1 4G AI AL</p> 	<p>HL 60 2H 2G AI AL</p> 	<p>CGW LUX 70 5G</p> 
<p>CGW LUX 60 4G</p> 	<p>CGC 4G AI AL</p> 	<p>EW 90 5G AI AL TR</p> 	<p>EW 60 4G AI AL</p> 

EX 70 5G AI AL TR

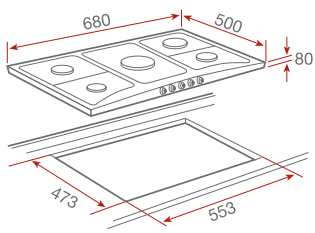

EX 60 4G AI AL

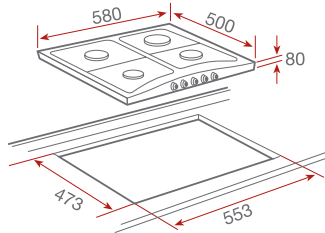

EM 60 4G AL TV • EM 60 4G AI AL TR

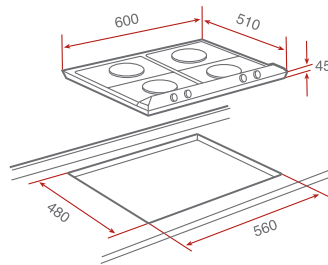

SL P60 4G • SL P60 3G 1P • SL P60 4P

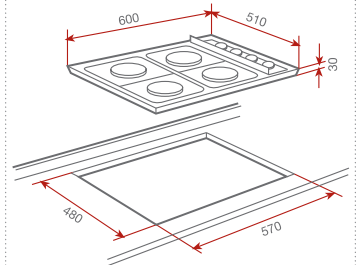

IR 421

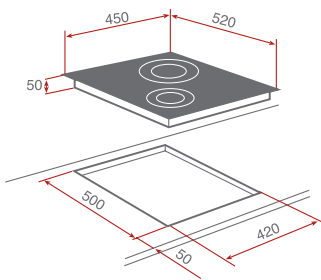

IR 321 • VT TC 2P.1 • VT TC 1G • VT CM 30 2P • VT CM 30 1G  
VT CM 30 2G

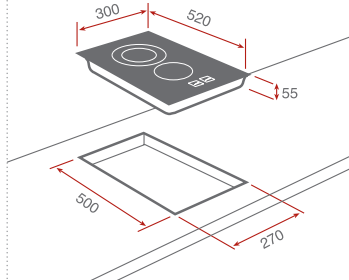

VM 30 2P • EM 30 2P • EM 30 2G AL

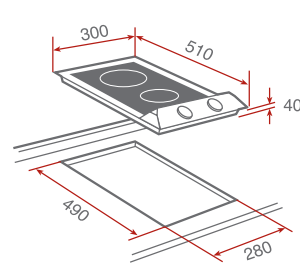

GR 30

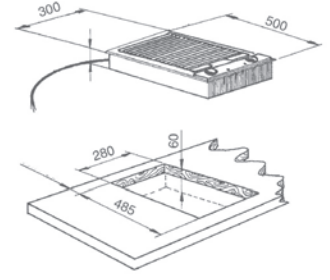

**Exaustores**

DPL 90 iHood

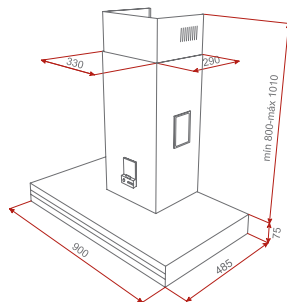

DHT 120

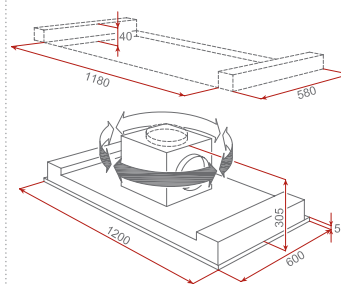

CC 40

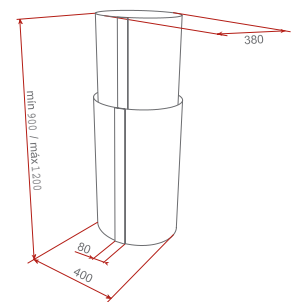

DPL 110 ILHA

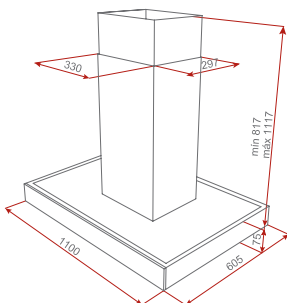

DC2 90 ILHA

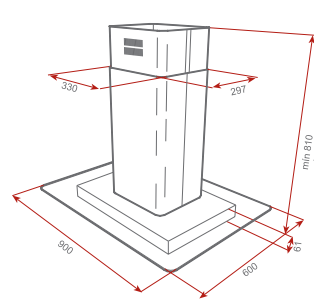

DH2 120 ILHA • DH2 90 ILHA

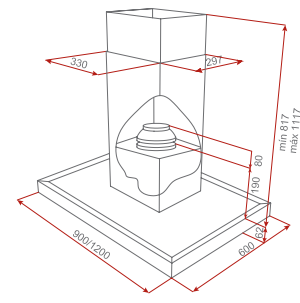

DSB ILHA

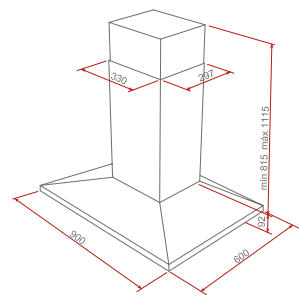

DVL 90

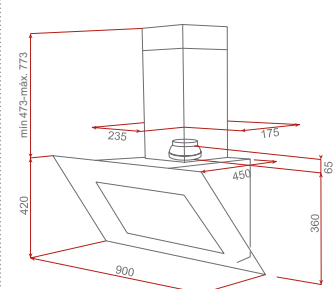

DVT 90

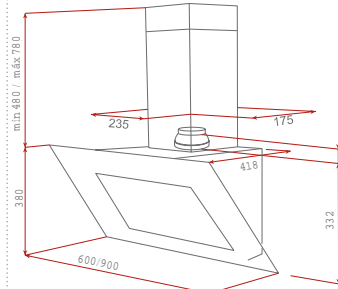

DV 80

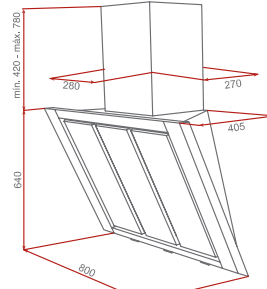

DVE 70/90

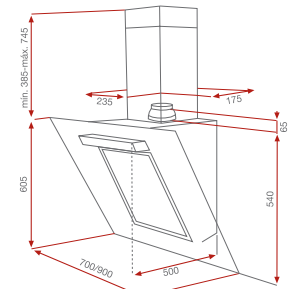

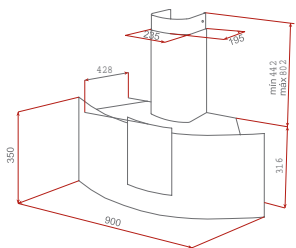
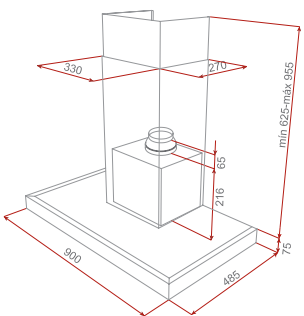
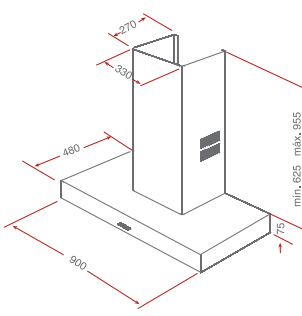
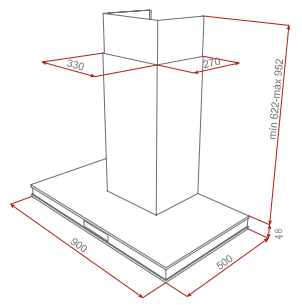
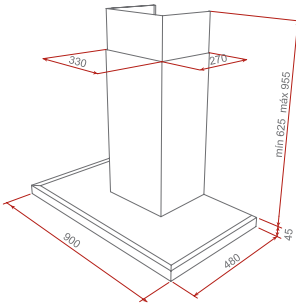
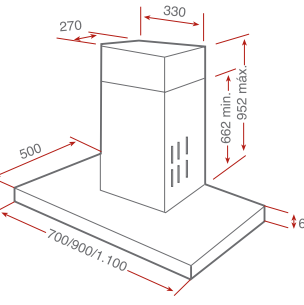
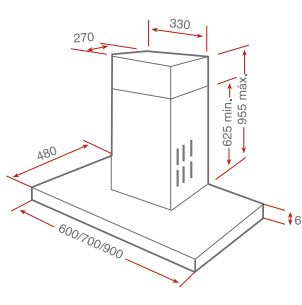
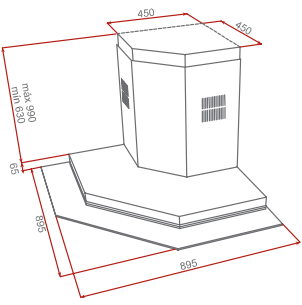
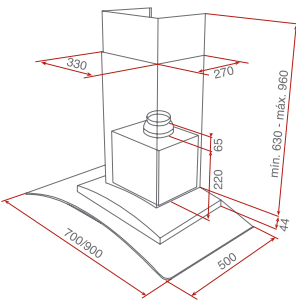
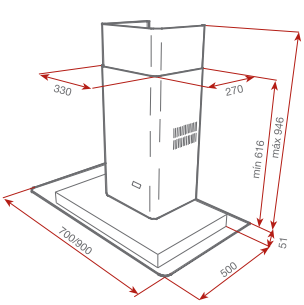
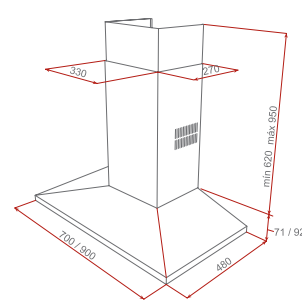
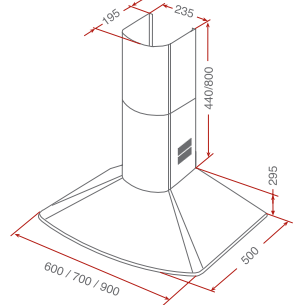
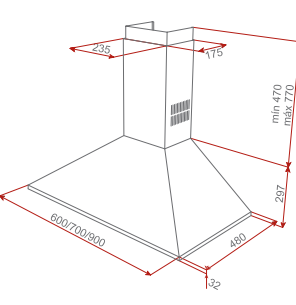
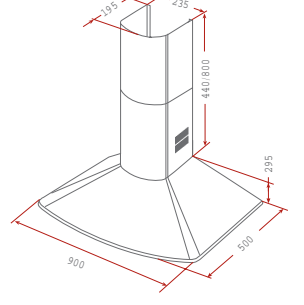
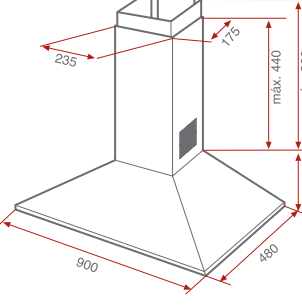
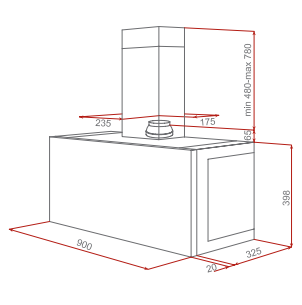
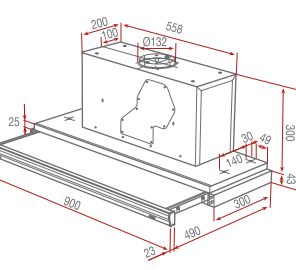
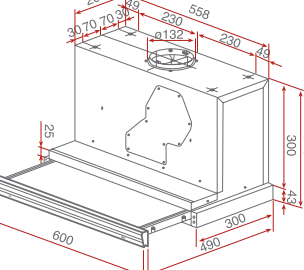
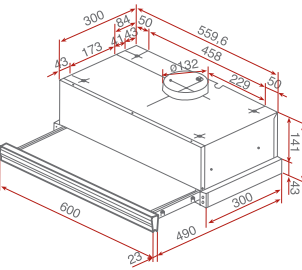
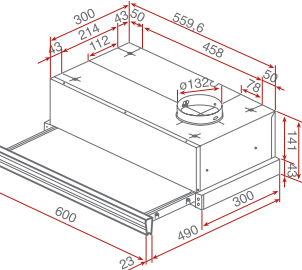
<p><b>DU 90</b></p> 	<p><b>DPL 90</b></p> 	<p><b>DPE 90</b></p> 	<p><b>DHC 90</b></p> 
<p><b>DPS 90 SLIM</b></p> 	<p><b>DHB 70/90/110</b></p> 	<p><b>DH2 60/70/90</b></p> 	<p><b>DQ 90</b></p> 
<p><b>NC2 70/90</b></p> 	<p><b>DG3 70/90</b></p> 	<p><b>DSB 70/90</b></p> 	<p><b>DM 60/70/90</b></p> 
<p><b>DEP 60/70/90</b></p> 	<p><b>DMR 90</b></p> 	<p><b>DBV 90</b></p> 	<p><b>DHI 90 APAINELÁVEL</b></p> 
<p><b>CNL1 9000</b></p> 	<p><b>CNL1 3000</b></p> 	<p><b>CNL1 2002</b></p> 	<p><b>CNL1 1001</b></p> 

TL1 92

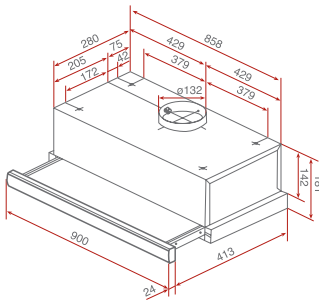

C 920

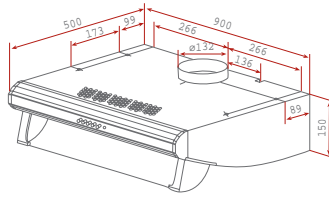

C 620

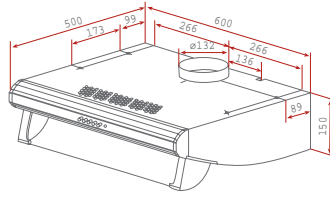

TUB 60

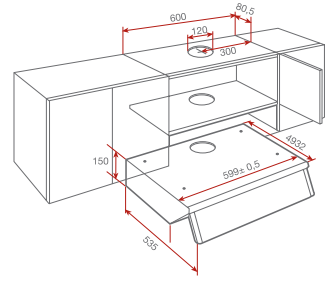

GFH 55

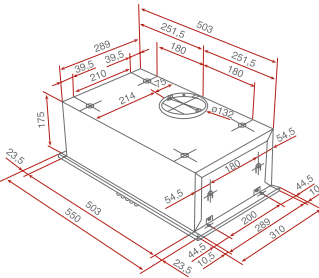

GFH 73

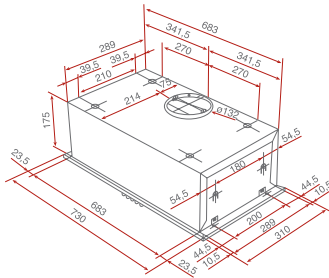

GF2

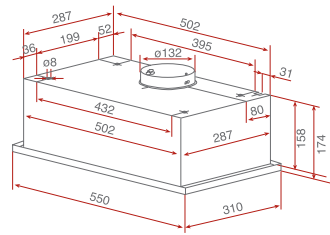

❖ Frigoríficos

NFE 900 X

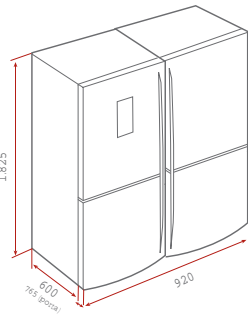

NF2 650 X • NF2 620 X

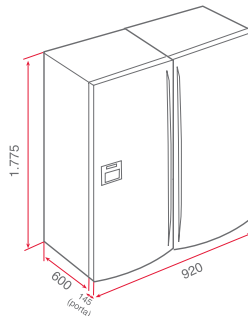

TS2 370 • TGF2 270 NF

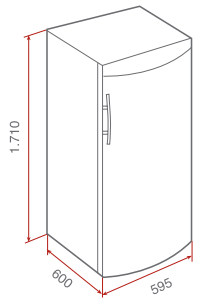

NFE1 420

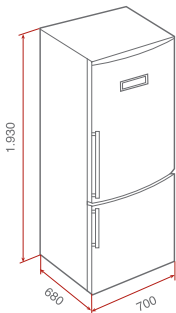

NFE2 320

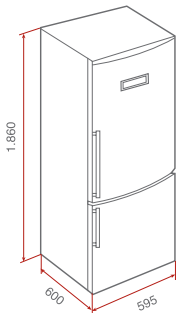

NFT 370

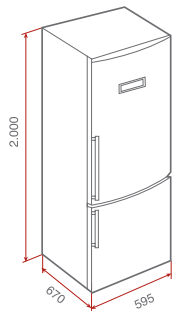

NFT 340

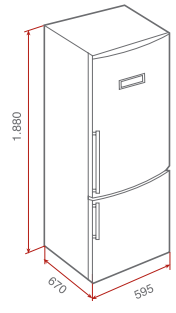

CB 385

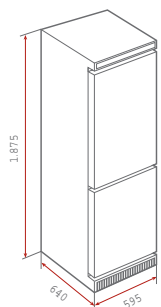

NF2 400

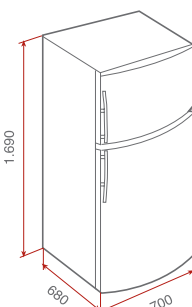

FT3 310

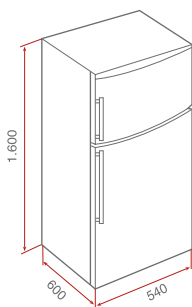

TS 138

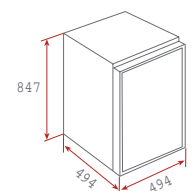

TS 130 - TG 80

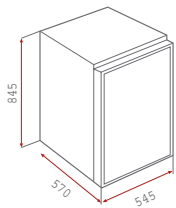

TK12 300 - TGI2 200 NF

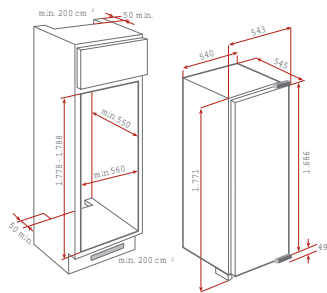

CI 350 NF

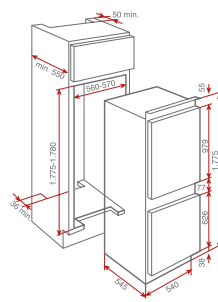

CI 342

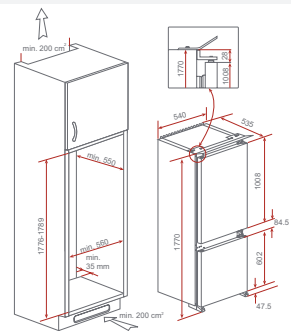

FI 290

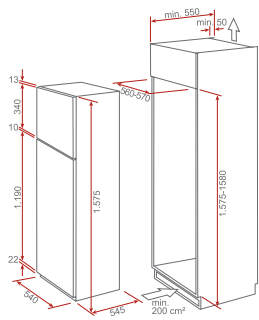

TFI2 130 D

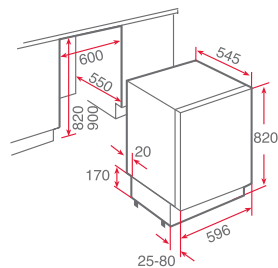

TK12 145 - TGI2 120

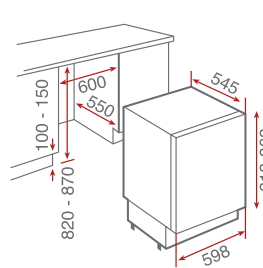

RV1 35

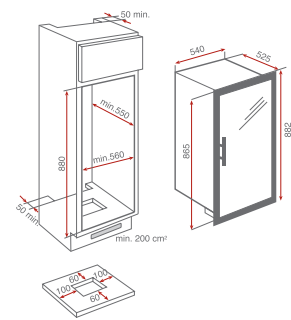

RV 51

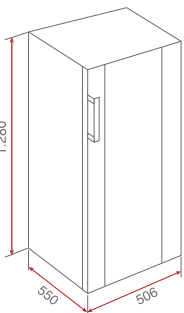

RV 26

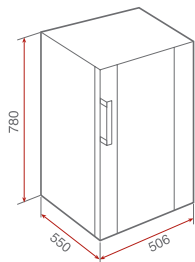

RV 8

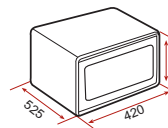

M. L. Roupa

LI4 1480 E

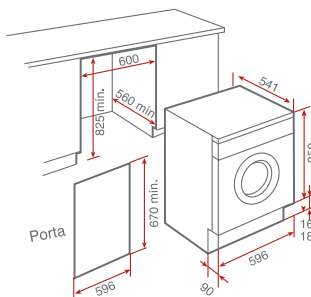

LI4 1080 E

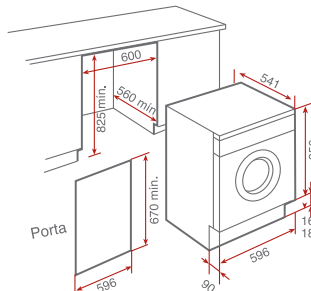

LI2 1260 - LSI2 1260 E

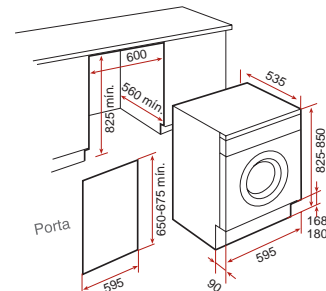

TK2 1480 - TK2 1280

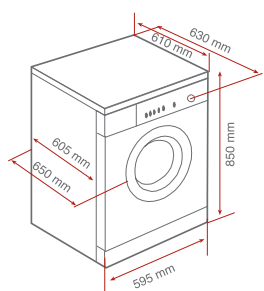

TK2 1070

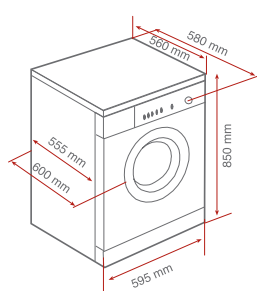

LSI4 1400 E

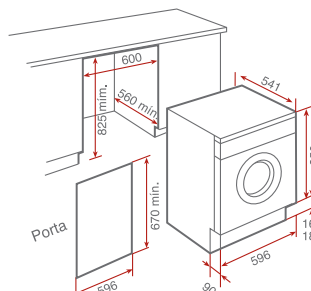

TK2 1260 WD

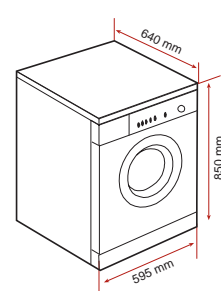

TKS1 700 C

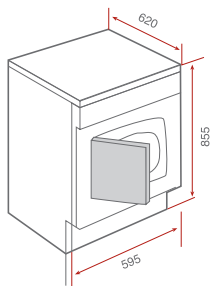

TKS3 690 C

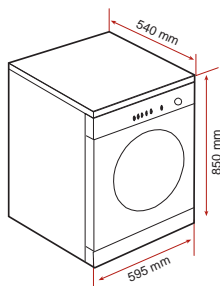

TKS2 650

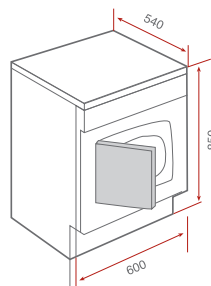

## M. L. Louça

DW8 80 FI

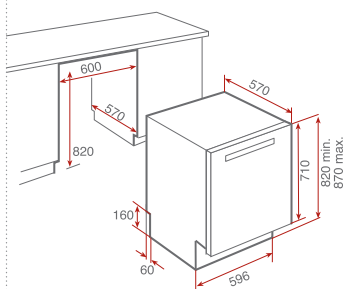

DW8 60 FI

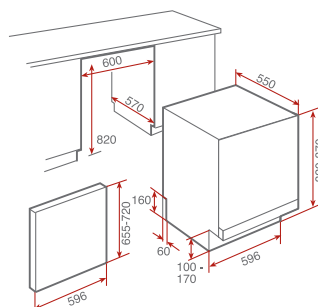

DW7 67 FI

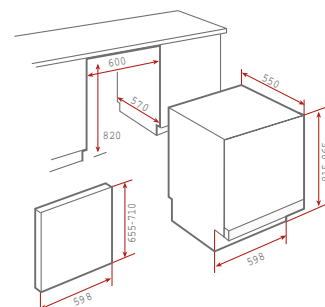

DW8 59 FI

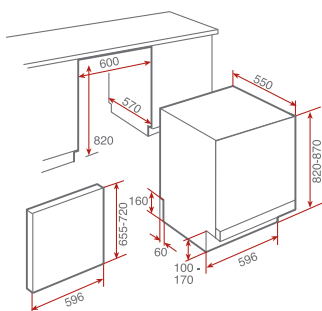

DW7 57 FI

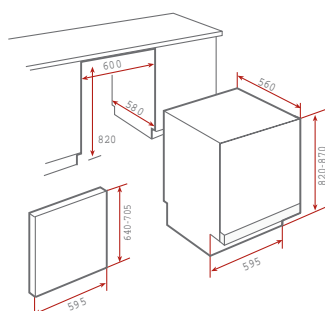

DW7 41 FI

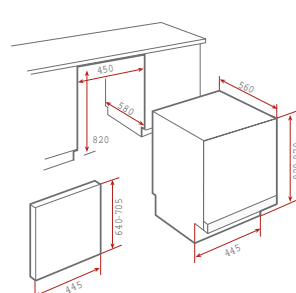

DW8 60 S

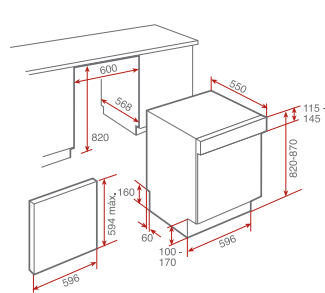

LP8 850 · LP7 840

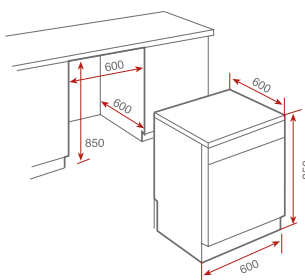

LP7 811

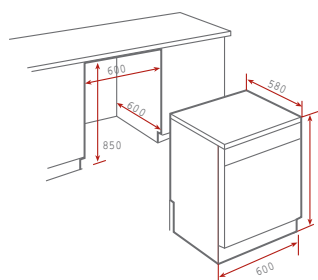

LP7 440

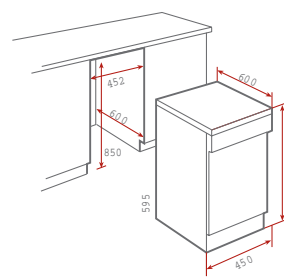

LP2 400

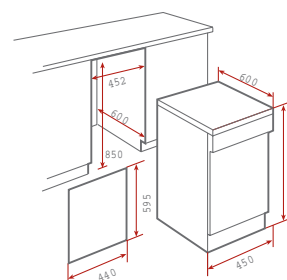

# Lava-louças

<p><b>i-Sink 95 DX</b></p>	<p><b>i-Sink EXPRESSION LUX 1C 1E 86 • LUX 1C 1E 86</b></p>	<p><b>i-Sink EXPRESSION LUX 2C 86</b></p>
<p><b>COPA 60 B-GL</b></p>	<p><b>PENTO 60 BASE</b></p>	<p><b>FRAME 1 1/2 C 1E</b></p>
<p><b>FRAME 1C 1E</b></p>	<p><b>CUADRO 1 1/2 C 1E</b></p>	<p><b>CUADRO 1C 1E</b></p>
<p><b>EXPRESSION 2C 1E</b></p>	<p><b>EXPRESSION 1 1/2 C 1E</b></p>	<p><b>EXPRESSION 2C 80</b></p>
<p><b>EXPRESSION 1C 1E 86 MAX</b></p>	<p><b>EXPRESSION 1C 1E 65</b></p>	<p><b>PREMIUM 2C 1E</b></p>
<p><b>PREMIUM 1 1/2 C 1E</b></p>	<p><b>PREMIUM 1C 1E</b></p>	<p><b>CLASSIC 2C 1E</b></p>
<p><b>CLASSIC 1 1/2 C 1E</b></p>	<p><b>CLASSIC 2C 86</b></p>	<p><b>CLASSIC 1C 1E</b></p>



<p><b>CLASSIC 1C</b></p>	<p><b>STAGE 2C</b></p>	<p><b>STAGE 1C 1E</b></p>
<p><b>NERISSA 1 1/2 C 1E</b></p>	<p><b>STENA 60 B</b></p>	<p><b>STENA 45 B</b></p>
<p><b>UNIVERSO 2C 1E</b></p>	<p><b>UNIVERSO 1 1/2 C 1E</b></p>	<p><b>UNIVERSO 1C 1E 79</b></p>
<p><b>ANGULAR 2C</b></p>	<p><b>STYLO 2C</b></p>	<p><b>STYLO 1C 1E</b></p>
<p><b>DR-80 2C</b></p>	<p><b>DR-80 1C 1E</b></p>	<p><b>DR-77 1C 1E</b></p>
<p><b>CENTROVAL</b></p>	<p><b>ERC</b></p>	<p><b>PREMIUM MAX 1C</b></p>
<p><b>STYLO 1C</b></p>	<p><b>BE LINEA RO 55.40</b></p>	<p><b>BE LINEA RO 40.40</b></p>
<p><b>BE LINEA RO 20.40</b></p>	<p><b>BE LINEA R10 72.40</b></p>	<p><b>BE LINEA R10 55.40</b></p>

<p>BE LINEA R10 40.40</p>	<p>BE LINEA R15 50.40</p>	<p>BE LINEA R15 40.40</p>
<p>BE 2C 785</p>	<p>BE 2C 780</p>	<p>BE 50.40 PLUS</p>
<p>BE 45.40.20 PLUS</p>	<p>BE 34.40.20 PLUS</p>	<p>BE 40.40</p>
<p>BE 28.40</p>	<p>BE 34.37</p>	<p>BEX 40.34</p>
<p>BE 39</p>	<p>SÉRIE ENCASTRAR</p>	<p>UNIVERSO 60 GT 1 1/2 C 1E</p>
<p>UNIVERSO 45 GT 1C 1E</p>	<p>RADEA 550.370</p>	<p>RADEA 450.325</p>

# Misturadoras

TEK 902

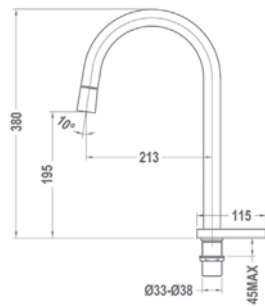

MXV ELECTRONICA • PULSE

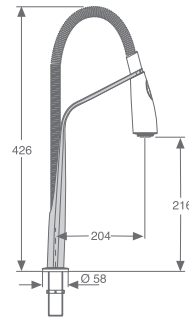

IC 915

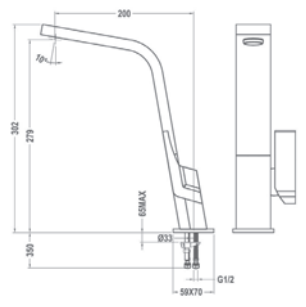

OS 200 • OS 201

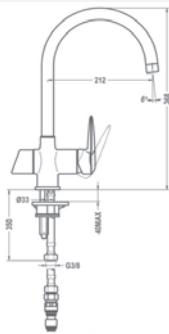

MY 202

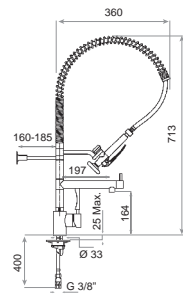

MYX

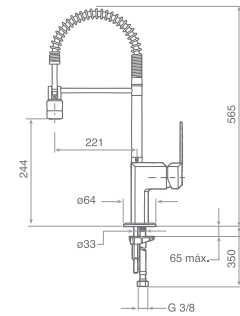

MY1

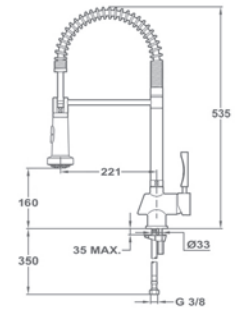

MY COMPACT

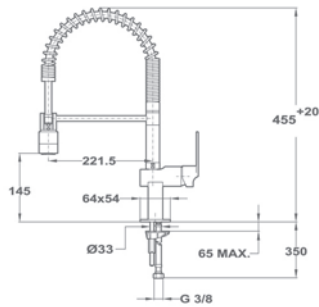

ARK 999

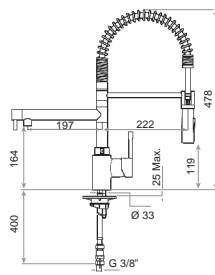

ARK 939

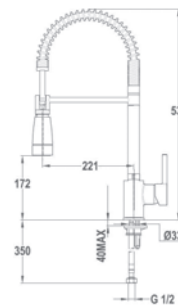

AUK 983

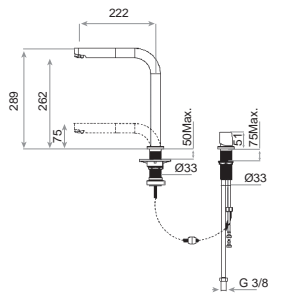

INX 983

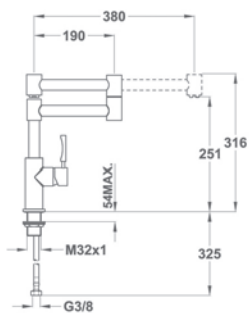

INX 919

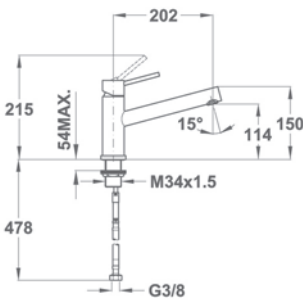

INX 915

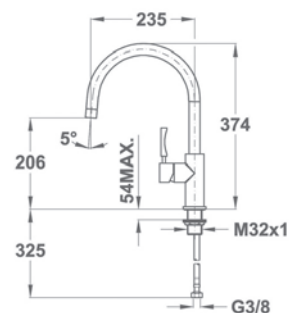

INX 914

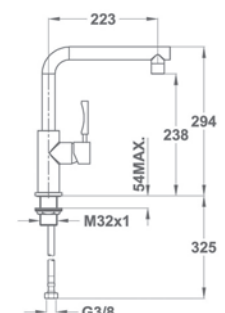

MZX

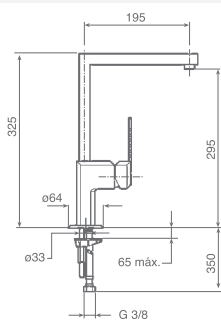

FO 915

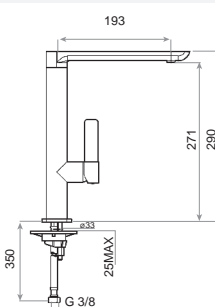

MZ 915

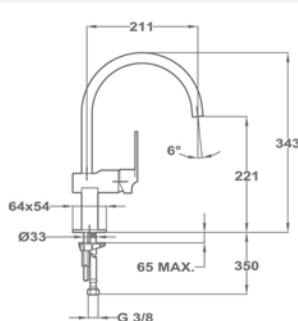

MA1

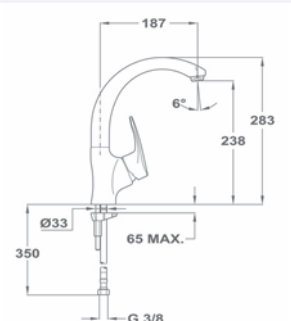

FRAME	VITA 915	ARK 915	SP 995
MZX COM CHUVEIRO	ME1	VTK 978	ARK 938
VTK 938	AUK 978	MS1 COM CHUVEIRO	MRX
MR	VTK 919	AUK 913	MS1
MTP 913	MTP 993	IN 995	

## ❖ A Teka em Portugal

A Teka Portugal, fundada em 1978, é uma das mais importantes unidades comerciais e fabris do grupo Alemão Teka. Tendo iniciado a sua atividade apenas com a produção e comercialização de lava-louças em aço inoxidável, nestes 35 anos fez uma forte aposta na diversificação das suas áreas de intervenção.

A Teka em Portugal produz atualmente micro-ondas, fornos de vapor, placas de encastrar, exaustores e comercializa outros produtos importados quer das diversas fábricas do Grupo, quer de outros fabricantes cuidadosamente selecionados.

A Teka afirma-se neste mercado cada vez mais competitivo com a máxima otimização dos meios tecnológicos, apostando na qualificação dos seus colaboradores, parceiros de negócio e focalizando-se na satisfação dos seus clientes.



Sede / Unidade Fabril - Ílhavo



Delegação comercial / Showroom - Alameda dos Oceanos, Parque das Nações, Lisboa

## ❖ O Grupo Teka

A Teka é um grupo industrial fundado na Alemanha em 1924.

As suas áreas de negócio dividem-se em equipamentos profissionais e domésticos para cozinha e casa de banho, até ao fabrico de contentores em aço inoxidável. Esta estratégia por diversificação assenta numa aposta contínua em I+D+i.

É um dos mais importantes players do setor, com mais de 100 milhões de utilizadores dos seus produtos em todo o mundo.



### Teka...

#### Também no seu banho

[www.teka.com](http://www.teka.com)

A nossa experiência de mais de 100 anos e o trabalho das fábricas do grupo especializadas nestes produtos conquistaram a confiança de instaladores e canalizadores de todo o mundo. Oferecemos produtos de elevada durabilidade e fiabilidade, reconhecidos pelas mais exigentes normas de certificação.

Conheça as nossas soluções particulares e coletivas em misturadoras, termóstatos e duches.



### Teka Electronics...

#### Uma parceria com futuro!

[www.tekaelectronics.com](http://www.tekaelectronics.com)

O centro de competência desta área em Portugal é responsável pelo desenvolvimento, fabrico e comercialização de produtos e serviços para a receção e distribuição de sinal de televisão via terrestre, cabo, satélite...

- . TV Digital - Recetores;  
Moduladores; Dispositivos Wireless
- . Distribuição - Infra estruturas de telecomunicações em edifícios -  
Redes Coaxiais

- . Headend (Cabeças de Rede)
- . Software Cadited Coax
- . Caixa ATI 3Play (Patenteada)
- . Antenas e Acessórios
- . Amplificação

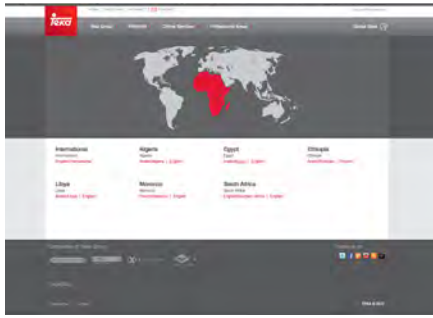

## Seleção de país

A seleção de país oferece acesso direto à página web de cada país. Deste modo, o utilizador pode obter a informação mais relevante baseada nesta área e selecionar o idioma que deseja.

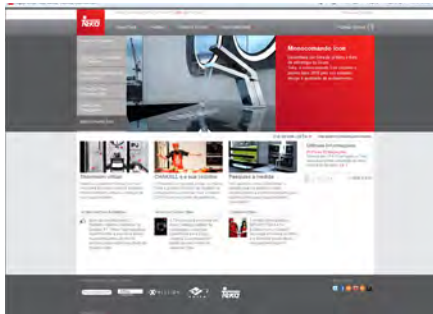

## Home page

É a porta de acesso a conteúdos de todas as secções da página e também um acesso direto a qualquer informação através de um só clique. Mediante a estrutura de catálogo de produtos das empresas do grupo, destaques, notícias e redes sociais podemos aceder fácil e diretamente a toda a informação relevante.

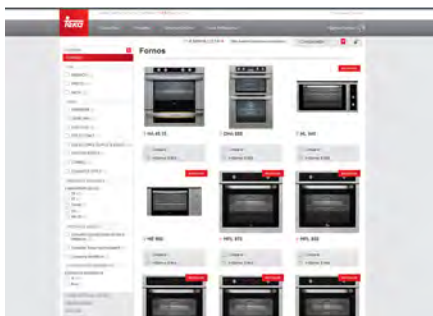

## Família de Produtos

Graças a uma estrutura simples, o utilizador pode navegar por toda a gama de produtos de uma família, usar critérios para restringir a sua pesquisa, comparar modelos de uma mesma família, visitar outras famílias de produtos ou gerar uma lista de produtos desejados.

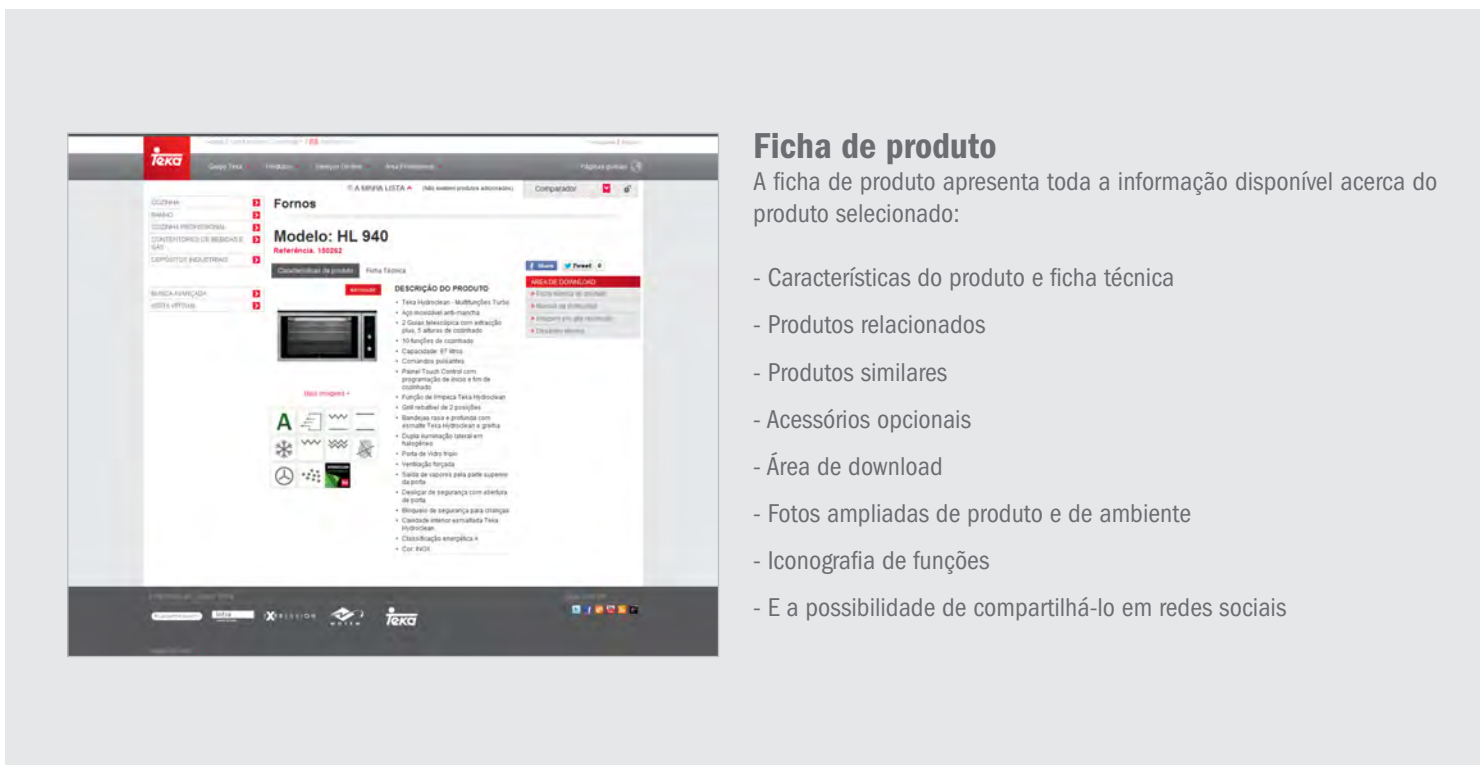

## Ficha de produto

A ficha de produto apresenta toda a informação disponível acerca do produto selecionado:

- Características do produto e ficha técnica
- Produtos relacionados
- Produtos similares
- Acessórios opcionais
- Área de download
- Fotos ampliadas de produto e de ambiente
- Iconografia de funções
- E a possibilidade de compartilhá-lo em redes sociais



[www.teka.com](http://www.teka.com)

**Teka Portugal, S.A.**

Divisão Teka Küchentechnik

**Sede**

Estrada da Mota - Apart. 533  
3834 - 909 Ílhavo - Portugal  
Tel.: (+351) 234 329 528  
Fax: (+351) 234 325 457

**Delegação e Showroom Lisboa**

Aberto de 2ª a sábado das 10h às 20h  
Alameda dos Oceanos - Lote 1.02.1.1 A/B/R  
Parque das Nações  
1990 - 203 Lisboa - Portugal  
Tel.: (+351) 218 401 285  
Fax: (+351) 218 406 008

[www.teka.com](http://www.teka.com)

[saciente@teka.pt](mailto:saciente@teka.pt)





[www.teka.com](http://www.teka.com)